

DOMETIC

miniCool

DS301H DS601H

Type: DSH20-60

Health Care refrigerator

Arzneimittel-Kühlgerät

Réfrigérateur pour Soins de santé

Frigorifero medicale

Koelkast voor medische doeleinden

Refrigeração medicinal

Kylskåp för läkemedel

Medisinkjøleskap

Køleboks til sundhedssektoren

Näyte/lääkejääkaappi

Frigorífico Health Care

Kórházi hűtőszekrény

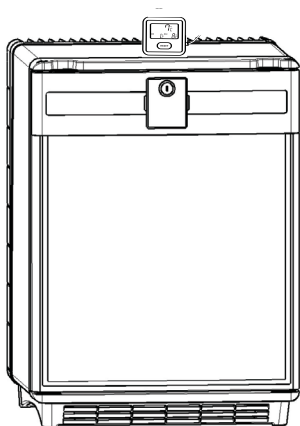

Operating Instructions

Bedienungsanleitung

Mode d'emploi

Istruzioni per l'uso

Handleiding

Käyttöohje

Bruksanvisning

Bruksanvisning

Betjeningsvejledning

Manual de instrucciones

Kezelési tájékoztató

GB

DE

BE

IT

NL

SF

SE

NO

DK

E

HU



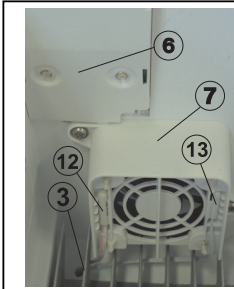

DS301H

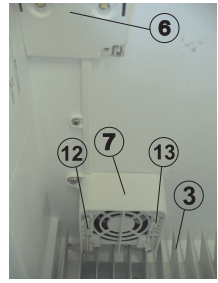
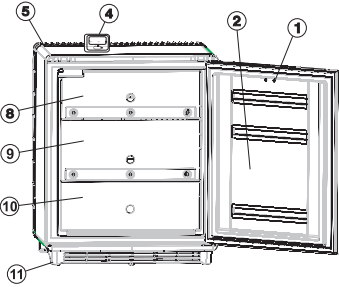

DS601H

1.

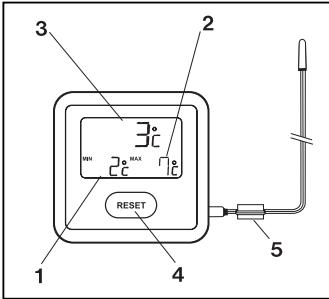

2.

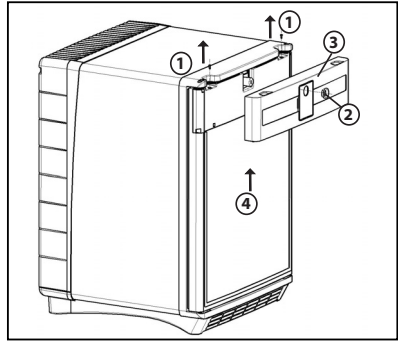

5.

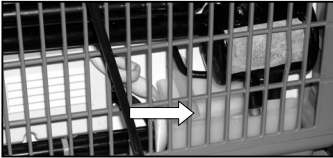

3.

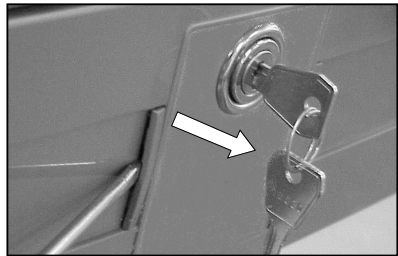

6.

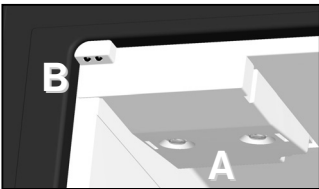

4.

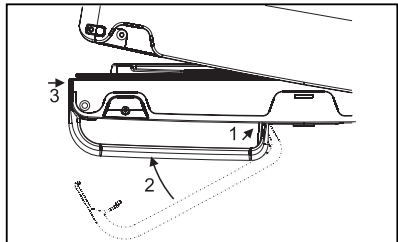

7.

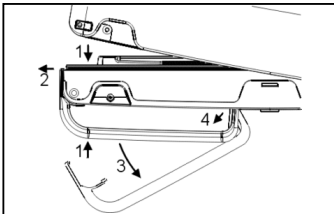

8.



Please read these operating instructions carefully before putting the refrigeration unit into operation. If you later sell or dispose of it, please ensure that the new owner receives these operating instructions.

Please follow the installation details below carefully. Guarantee is valid for products installed as described only.

Thank you for choosing our appliance. We are sure it will provide you with trouble-free use.

In the following, we would like to familiarise you with some symbols, which we bring to your attention to ensure the safe and efficient operation of the appliance:



source of danger, in event of improper operation



suggested useful tips to read



information concerning environmental protection

This refrigerator is intended for the storage of drugs at temperatures within the range +2°C to +8°C. A digital type thermometer is provided which may be fixed to the top of refrigerator. (Fig. 1., page 4)



Attention!

THIS REFRIGERATOR IS NOT SUITABLE FOR THE STORAGE OF BLOOD.



Attention!

• **This appliance is not intended for use by persons (including children) with reduced physical, sensory or mental capabilities, or lack of experience and knowledge, unless they have been given supervision or instruction concerning use of the appliance by a person responsible for their safety.**

Children should be supervised to ensure that they do not play with the appliance.

- **Any electrical work required to install this appliance should be carried out by a qualified electrician.**
- **This product should be serviced by an authorised Service Engineer, and only genuine spare parts should be used.**
- **It is dangerous to alter the specifications or modify this product in any way.**
- **Care must be taken to ensure that the appliance does not stand on the electrical supply cable.**
- **There are working parts in this product which heat up. Always ensure that there is adequate ventilation as a failure to do this will result in component failure and possible content loss. See installation instructions.**
- **Parts which heat up should not be exposed. The back of the product should be close to a wall but leaving the required distance for ventilation as stated in the installation instructions.**
- **Before defrosting, cleaning or maintenance work is carried out, be sure to switch off the appliance and unplug it.**
- **DO NOT USE SHARP INSTRUMENTS to scrape off frost or ice. Under no circumstances should solid ice be forced off the cooling fins. Solid ice should be allowed to thaw when defrosting the appliance. See defrost instructions.**
- **This appliance is heavy. Care should be taken when moving it.**
- **Under no circumstances should you attempt to repair the appliance yourself. Repairs carried out by inexperienced persons may cause injury or more serious malfunctioning. Refer to your local Service Centre and always insist on genuine spare parts.**
- **In this appliance the storage of any toxic or explosive substance is forbidden!**

CONTENTS

1. Unpacking
2. View of the appliance
3. Cleaning
4. Positioning the appliance
 - 4.1. Installation instruction
5. Using the appliance
 - 5.1. Initial operation
 - 5.2. Temperature regulation
6. Thermometer
7. Useful suggestions
8. Defrosting, cleaning and maintenance
9. Interior light
10. Replacing the decorative door panel
11. Fitting up and removing the handle (optional)
 - 11.1. Fitting up the handle
 - 11.2. Removing the handle
12. Customer service
13. Putting into operation, technical data
 - 13.1. Connecting to electrical mains
14. Environmental protection information
15. Recycling

**Attention!**

Warranty arrangements are in accordance with EC Directive 44/1999/CE and the normal conditions applicable in the country concerned.

For warranty or other servicing, such as spare-parts, please contact our Dometic Service Network.

The warranty does not cover any damage due to improper use.

The warranty does not cover any modifications to the appliance or the use of non-original Dometic spare-parts.

The warranty does not apply if the installing and operating instructions are not adhered to.

When contacting Dometic Service Network, please state the model, product number and serial number. You will find this information on the data plate inside of the refrigerator.

1. Unpacking

After removal from the cardboard packaging, make sure the appliance is not damaged. If you find damage to the

appliance resulting from transport, report it immediately to the transportation firm.

2. View of the appliance (Fig 1)

- | | |
|----------------------------|--|
| 1. Door lock | 8. Upper tray (Cutout on Upper Left Corner of Front Plate) |
| 2. Door | 9. Middle tray (With Highest Front Plate) |
| 3. Evaporator | 10. Lower tray (Injection-moulded Compact Component) |
| 4. Thermometer | 11. Footframe |
| 5. Cooling unit room cover | 12. Sensor of Fuzzy Logic |
| 6. Interior light | 13. Sensor of thermometer |
| 7. Fan (housing) | |

IMPORTANT NOTIFICATION

The 3 trays of the appliance shall be placed by respecting the indicated positions as on Picture.

A ferrite ring serving for EMC compatibility is mounted on the wire of the digital thermometer's sensor.

Do not remove the ferrite ring!

IN CASE IF YOUR REFRIGERATOR IS EQUIPPED WITH LOCK, DOMETIC Zr DO NOT ACCEPT LIABILITY FOR LOSS OR DAMAGE OF KEYS. HOWEVER A COMPLETE LOCK CAN BE SUPPLIED.

3. Cleaning

i Clean the refrigerator thoroughly at intervals, as necessary. Remove the shelves; these, the cabinet interior and the door should be washed with a warm solution of sodium bi-carbonate. Finally wipe over with a cloth rinsed in warm water only, and dry with a clean cloth. Do not wash any plastic parts in water that is more than hand warm, and do not expose them to dry heat. The outside of the cabinet should be wiped down regularly with a clean, damp cloth.

NEVER USE STRONG CHEMICALS OR ABRASIVE CLEANING MATERIALS ON ANY PART OF THE CABINET.

4. Positioning the appliance

When first using this refrigerator please consider the following points:

- ENSURE REFRIGERATOR IS LEVEL
- THE PIPEWORK AT THE BACK GETS HOT IN USE
- THE REFRIGERATOR HAS NO 'MOTOR' AND IS THEREFORE VIRTUALLY SILENT
- ALLOW AT LEAST 3 HRS. FOR SIGNS OF COOLING

i During the refrigeration process, the appliance gives off heat from the condenser (under the upper part of the rear cover) into the surrounding air. The more ventilated the condenser is, the more effective the refrigeration will be.

- The other condition for satisfactory operation is that the appliance stands on a flat surface. This is best seen by placing a glass of water on top of the appliance.
- It is important that the appliance is not directly exposed to radiated heat (sunlight, radiator, near an oven, etc.).
- Please do not place the refrigerator onto thick carpet!

4.1. Installation instructions

This version is supposed to be freestanding. Cooling unit room cover protects from the hot parts of the cooling unit. Foot frame with grilles ensures sufficient ventilation.

5. Using the appliance

To start the refrigerator connect the plug to the socket outlet and switch on the socket. The cooling fins should show signs of cooling after about 1-2 hours depending on ambient temperature.

5.1. Initial operation

- The device must be plugged into a properly earthed socket.
- The miniCool starts automatically with a self-test. The LED illuminates after plugging-in several times and after that continuous light can be seen if the door is open.
- The miniCool achieves its operating temperature after several hours.

5.2. Temperature regulation

The Health Care refrigerator is fitted with a fully automatic electronic temperature regulator. It is not needed to set the temperature of the storage compartment manually.

6. Thermometer (Fig. 2)

Refer to the separate instruction leaflet supplied with the thermometer. The thermometer can be stood up using the attached stand or alternatively it can be fixed to the refrigerator door, in which case the sensor wire should be arranged so that it is not stretched or damaged when the door is opened.

The temperature sensor is located inside the refrigerator below the bottom shelf.

The display will then show the current, maximum and minimum temperature inside the refrigerator.

After the first pull down of the refrigerator (allow four hours) please make a "reset" on the thermometer because otherwise it will keep as "maximum" the ambient temperature.

The more medicines you store in the refrigerator then reduces the hazard of freezing, if the unit has a short period of time undercooling.

We take no responsibility for damage to vaccines through freezing, if there has been a cutout in the electricity for a short period of time.

The temperature readings may rise temporarily after opening the door or placing additional items inside the cabinet.

It is important to reset the thermometer regularly to ensure that the temperature is maintained between 2 °C and 8 °C.

On the battery transit strip must be removed to activate the temperature display.

Thermometer:

1. Min. Temperature
2. Max. Temperature
3. Current Temperature
4. Reset switch
5. Ferrite ring



7. Useful suggestion

The appliance is equipped with a fan in order to have a uniform inner temperature. The fan is operating only if the door is closed. At a door opening the fan will stop, then it starts again working when the door is closed.

If the fan incidentally stops, and the door of the appliance is closed, the electronics will emit an audible warning signal (continuous signal)

Audible warning signals to tell the customer to close the door: If the door is kept open for more than 20 s, the electronics emits an audible warning signal (intermittent signal with beeping frequency of 1 Hz), then after another 40 s it emits another audible warning signal (intermittent signal with beeping frequency of 2 Hz).

Do not overfill the appliance. It is advisable to leave some space between the products in the cabinet to ensure efficient and even cooling. If the shelves are packed too tightly there may be unacceptable temperature variations.



8. Defrosting, cleaning and maintenance (Fig. 3)

Frost will gradually form on the cooling surfaces and it must not be allowed to become too thick since it acts as an insulator and interferes with the cooling.

We recommend to defrost the appliance in every 3 weeks, or depending on the ice quantity on the cooling fins. While defrosting the appliance should be switched off by disconnecting the refrigerator from the electricity supply and leave the cabinet door open.

The frost will melt and the defrost water will run through the drain tube from the drip channel into an evaporating vessel located at the bottom rear of the refrigerator. (Fig 3.)

After defrosting the cabinet interior should be wiped out with a clean, damp cloth.

9. Interior light (Fig. 4)

Two light-emitting diodes (A) on an electronic PCB illuminate the cooling compartment when the door is opened.

Two sensors (B) control whether the door is open or not and the LEDs will work accordingly.

10. Replacing the decorative door panel (Fig. 5.)

If the refrigerator is furnished with handle, it is the handle that should be first removed at the change of the door panel.

Remove the mounter screws (1) of the forehead panel.(3)

Remove rosette (2) (in case of with lock version fridge).

Lift and remove the forehead panel.(3)

Slide the decorative panel (4) out of the door frame and insert the new panel (thickness max. 2 mm).

Place back the forehead panel,rosette and screw in reverse sequence.

11. Fitting up and removing the handle (optional)

The handle which can be found among the accessories of the appliance should be fitted and removed as follows:

11.1. Fitting up the handle (fig. 6., 7.)

11.2. Removing the handle (fig. 8.)

12. Customer service

Before you call a service engineer, carry out the following simple tests:

- Is there a power failure? Check the fuses.
- Is the plug firmly connected to the socket and is the socket switched on? Check the socket by plugging in another appliance, e.g. a table lamp.
- Has the door not been closed properly causing the inside temperature to rise too quickly?
- Is the refrigerator level?
- Has the ventilation become obstructed?

If after checking all the above points, the refrigerator is still not working satisfactorily, contact your nearest service engineer. State the problem, model, product- and serial-number.

(Details of the model, product- and serialnumber are to be found on the data label in the top left of the inside compartment.)

This refrigerator is equipped with overheating protection. An authorised service technician can check whether this has been triggered or not.

In the event of a fault developing, contact your nearest Service Centre-see local telephone directory.

www.dometic.com

13. Putting into operation

Technical data:

Model	DS301H	DS601H
Type	DSH20-60	DSH20-60
Gross volume	28 litre	53 litre
Mains operation	220 - 240V (AC)	220 - 240V (AC)
Input	65W	85W
Energy consumption	0.86 kWh/24h	1.05 kWh/24h
Climate class	SN	SN
Refrigerant	151g H ₂ O + 101g NH ₃	157g H ₂ O + 105g NH ₃

13.1. Connecting to electrical mains

 The appliance may only be operated from nominal voltage mains as shown on the data plate. The appliance mains plug may be connected to a mains socket earthed in accordance with regulations.

Any electrical work required to install this appliance should be carried out by a qualified electrician or competent person.

The manufacturer declines any liability should these safety measures not be observed.

Electrical Requirements

Before switching on, make sure the electricity supply voltage is the same as that indicated on the appliance rating plate.

Only for UK:

The appliance is supplied with a 3 amp plug fitted. In the event of having to change the fuse in the plug supplied, a 3 amp ASTA approved (BS 1362) fuse must be used. Should the plug need to be replaced for any reason, the wires in the mains lead are coloured in accordance with the following code:

Green and Yellow:	Earth
Blue:	Neutral
Brown:	Live

The wire coloured green and yellow must be connected to the terminal marked with the letter „E“ or by the earth symbol  or coloured green and yellow.

The wire coloured blue must be connected to the terminal „N“ or coloured black.

The wire coloured brown must be connected to the terminal marked „L“ or coloured red.

Upon completion there must be no cut, or stray strands of wire present and the cord clamp must be secure over the outer sheath.

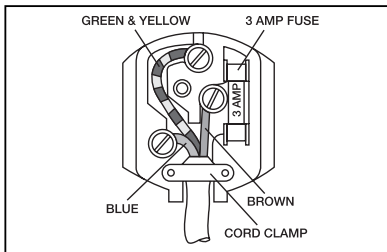

14. Environmental protection information

The appliance does not contain any CFCs/HCFCs.

Ammonia (natural hydrogen and nitrogen compound) is used as a refrigerating agent in the refrigeration unit.

The ozone-friendly cyclopentane is activated as a motive agent for the PU foam insulation.

Sodium chromate is used for corrosion protection (less than 2 weight % of the coolant).

15. Recycling

After unpacking the appliance, the packing materials should be delivered to a local collection site. At the end of its useful lifetime, the appliance should be delivered to a specialised collection and reprocessing firm, which reclaims the usable materials. The rest is properly destroyed.



Appliances bearing this symbol must be deposited at the designated local reception point for the disposal of electrical and electronic equipment.

It is not permitted that this product be disposed of by way of the normal household refuse collection system.

Dometic refrigerators bear this symbol on the specifications plate (data plate) to be found in the interior of the unit.

This appliance complies with the following EU directives:

LVD-Directive	2014/35/EU
EMC-Directive	2014/30/EU
CE-Directive	93/68/EEC
RoHS-Directive	2011/65/EU



Bitte lesen Sie diese Anleitung sorgfältig, bevor Sie das Gerät einsetzen. Sollten Sie das Gerät weiter verkaufen oder entsorgen, übergeben Sie bitte diese Anleitung dem neuen Besitzer.

Bitte beachten Sie die folgenden Installationsanweisungen genau. Garantieleistungen können nur in Anspruch genommen werden, wenn die Installation gemäß den Installationsanweisungen erfolgt. (siehe Kapitel 4.1)

Vielen Dank, dass Sie sich für eines unserer Produkte entschieden haben. Wir hoffen, es wird Ihnen jahrelang zuverlässige Dienste leisten. In dieser Anleitung möchten wir Sie mit einigen Symbolen vertraut machen, die Ihnen beim sicheren und effizienten Einsatz des Geräts helfen werden:



Gefahr bei unsachgemäßem Einsatz des Geräts



Empfehlungen für die Benutzung des Geräts



Informationen zum Umweltschutz

Dieses Kühlgerät eignet sich zum Kühlen von Arzneimitteln bei Temperaturen zwischen +2 °C und +8 °C. Zum Lieferumfang gehört ein Digitalthermometer, das an der Oberseite des Kühlgerätes befestigt werden kann (Abb. 1, Seite 11).



Achtung!

DIESES KÜHLGERÄT IST ZUR LAGERUNG VON BLUTKONSERVEN NICHT GEEIGNET.



Achtung!

• **Dieses Gerät ist nicht für die Benutzung von Personen (auch Kindern) mit physischen, sensorischen oder mentalen Beeinträchtigungen oder Mangel an Erfahrung und Wissen vorgesehen. Außer, die für sie verantwortliche Person gibt ihnen Anleitung und Beaufsichtigt sie. Kinder sollten Beaufsichtigt werden um sicher zu stellen, dass sie nicht mit dem Gerät spielen.**

• **Notwendige Wartungsarbeiten müssen von einem Elektriker durchgeführt und es dürfen ausschließlich Originalersatzteile verwendet werden.**

• **Es kann gefährlich sein, das Gerät oder einzelne Komponenten in irgendeiner Weise zu verändern.**

• **Achten Sie darauf, dass das Netzkabel niemals unter dem Gerät eingeklemmt wird**

• **Einige Komponenten im Geräteinnern heizen sich im Betrieb auf. Stellen Sie sicher, dass stets ausreichend Luftzirkulation zur Verfügung steht, da das Gerät sonst beschädigt werden kann und der Inhalt verdirbt. Siehe auch Installationsanweisungen.**

• **Heiße Gerätekomponenten dürfen nicht frei zugänglich sein. Stellen Sie das Gerät daher mit der Rückwand gegen eine Wand. Halten Sie dabei aber den in den Installationsanweisungen angegebenen Mindestabstand ein, damit die erforderliche Luftzirkulation gewährleistet ist.**

• **Ziehen Sie vor dem Abtauen, der Reinigung oder Wartungsarbeiten stets den Netzstecker.**

• **Schaben Sie das Eis NICHT MIT EINEM SPITZEN GEGENSTAND ab. Entfernen Sie fest sitzendes Eis niemals mit Gewalt von den Kühlrippen. Lassen Sie es in Ruhe abtauen. Siehe dazu Abtauanweisungen.**

• **Das Gerät hat ein beträchtliches Gewicht. Seien Sie vorsichtig, wenn Sie es bewegen.**

• **Versuchen Sie niemals, das Gerät selbst zu reparieren. Reparaturen durch fachfremde Personen können zu Verletzungen oder zu Schäden am Gerät führen. Wenden Sie sich an Ihren örtlichen Händler und verlangen Sie ausdrücklich Originalersatzteile.**

• **Die Lagerung von giftigen oder explosiven Stoffen in dem Kühlgerät ist nicht gestattet!**

INHALT

1. Auspacken des Geräts
2. Ansicht des Geräts
3. Reinigung
4. Aufstellung des Geräts
 - 4.1. Installationsanweisungen
5. Einsatz des Geräts
 - 5.1. Erste Inbetriebnahme
 - 5.2. Temperaturregelung
6. Thermometer
7. Nützliche Hinweise
8. Abtauen, Reinigung und Wartung
9. Innenbeleuchtung
10. Auswechseln der Türblende
11. Montage und Demontage des Türgriffs (optional)
 - 11.1. .Montage des Türgriffs
 - 11.2. Demontage des Türgriffs
12. Kundendienst
13. Inbetriebnahme, Technische Daten
 - 13.1. Anschluss an das Stromnetz
14. Informationen zum Umweltschutz
15. Recycling



Achtung!

Die Garantiebedingungen entsprechen der EU-Richtlinie 44/1999/CE und den im jeweiligen Bestimmungsland geltenden Gesetzen.

Bei Fragen zu Garantie und Kundendienst sowie für Ersatzteile wenden Sie sich bitte an unser Dometic Servicenetzwerk.

Die Garantie deckt keine Schäden durch unsachgemäße Benutzung ab.

Die Garantie deckt keine Änderungen am Gerät oder den Einsatz nicht-originaler Ersatzteile von Dometic ab.

Die Garantie erlischt, wenn das Gerät nicht gemäß den Anweisungen installiert und benutzt wird.

Nennen Sie bitte das Modell sowie die Produkt- und die Seriennummer des Geräts, wenn Sie sich mit dem Dometic Servicenetzwerk in Verbindung setzen. Diese Informationen finden Sie auf dem Typenschild im Innern des Kühlgerätes.

1. Auspacken des Geräts

Entfernen Sie den Verpackungskarton und prüfen Sie, ob das Gerät Schäden aufweist. Bei Transportschäden wenden

Sie sich bitte umgehend an das Transportunternehmen.

2. Ansicht des Geräts (Abb. 1.)

- | | |
|------------------------------|--|
| 1. Türschloss | 8. Obere Ablage (Ausschnitt auf der oberen linken Seite der Frontblende) |
| 2. Tür | 9. Mittlere Ablage (mit der höchsten Frontblende) |
| 3. Verdampfer | 10. Untere Ablage (Spritzguss-Kompakt-Einheit) |
| 4. Thermometer | 11. Ablagen |
| 5. Abdeckung der Kühleinheit | 12. Bodenrahmen |
| 6. Innenbeleuchtung | 13. Sensor der Elektronik |
| 7. Ventilator (Gehäuse) | |

WICHTIGER HINWEIS

Diese 3 Ablagen des Gerätes müssen gemäß der vorgegeben Position, wie im Bild gezeigt, platziert werden. An der Leitung des digitalen Thermometers ist ein Eisenring zur Erreichung der EMV- Kompatibilität angebracht.

Entfernen Sie den Eisenring nicht!

FALLS IHR KÜHLGERÄT MIT EINEM TÜRSCHLOSS AUSGESTATTET IST, ÜBERNIMMT DOMETIC ZrT KEINE HAFTUNG FÜR VERLOREN GEGANGENE ODER BESCHÄDIGTE SCHLÜSSEL. SCHLÖSSER SIND ALS KOMPLETTE EINHEIT ALS ERSATZTEIL ERHÄLTICH.

3. Reinigung

i Reinigen Sie das Kühlgerät gründlich in regelmäßigen Abständen und bei Bedarf. Räumen Sie das Gerät aus und entfernen Sie die Einlegeböden und Türeinlagen. Reinigen Sie die Innenflächen des Geräts und der Tür mit einer warmen Lösung aus Natriumhydrogencarbonat. Wischen Sie mit klarem, warmem Wasser nach und trocknen Sie das Gerät mit einem sauberen Tuch. Reinigen Sie die Kunststoffteile nicht in Wasser, das mehr als handwarm ist. Setzen Sie diese Teile keiner Heißluft aus. Reinigen Sie die Außenwände des Geräts regelmäßig mit einem sauberen, feuchten Tuch.

VERWENDEN SIE NIEMALS STARKE CHEMIKALIEN ODER SCHEUERMITTEL ZUR REINIGUNG DES GERÄTS.

4. Aufstellung des Geräts

Beachten Sie bei der ersten Benutzung des Geräts folgende Punkte:

- ACHTEN SIE DARAUF, DASS DAS GERÄT WAAGERECHT STEHT
- DIE LEITUNGEN AUF DER RÜCKSEITE WERDEN IM BETRIEB HEISS
- DAS GERÄT ARBEITET OHNE KOMPRESSOR. ES LÄUFT DAHER SEHR LEISE
- ERST NACH DREI STUNDEN KANN MIT EINER WAHRNEHMBAREN KÜHLLISTUNG GERECHNET WERDEN

i Während des Kühlprozesses gibt das Gerät vom Kondensator (im oberen Bereich der Rückseite) Wärme in die Umgebung ab. Je besser die Belüftung des Geräts ist, desto höher ist die Kühlleistung.

- Wichtig für den einwandfreien Betrieb ist auch die waagerechte Aufstellung des Geräts. Das kann sehr

einfach durch Stellen eines vollen Wasserglases auf den Deckel geprüft werden.

- Setzen Sie das Gerät nicht direkter Wärmestrahlung aus (Sonnenlicht, Heizkörper, Ofen, usw.).
- Stellen Sie das Gerät nicht auf einem dicken Teppich auf!

4.1. Installationsanweisungen

Diese Versionen sind zur freien Aufstellung in einem Raum gedacht. Eine Abdeckung schützt vor den heißen Komponenten der Kühleinheit. Der Bodenrahmen sorgt mit seinem Grill für ausreichende Luftzirkulation.

5. Einsatz des Geräts

Um das Gerät in Betrieb zu setzen, stecken Sie den Netzstecker ein und schalten Sie die Steckdose ein (falls erforderlich). Je nach Umgebungstemperatur beginnen die Kühlrippen nach etwa ein bis zwei Stunden, kalt zu werden.

5.1. Erste Inbetriebnahme

- Schließen Sie das Gerät an eine geerdete Steckdose an.
- miniCool startet automatisch mit einem Selbsttest. Die LED blinkt zunächst mehrfach und leuchtet dann permanent. Bei geöffneter Tür leuchtet die Innenbeleuchtung.
- miniCool erreicht nach mehreren Stunden seine Betriebstemperatur.

5.2. Temperaturregelung

Die Arzneimittel-Kühlgerät ist mit einer vollautomatischen, elektronischen Temperaturregelung ausgestattet. Die Kühltemperatur muss daher nicht manuell eingestellt werden.

6. Thermometer (Abb.2)

Bitte beachten Sie das dem Thermometer separat beigefügte Merkblatt. Das Thermometer kann mit Hilfe des integrierten Ständers aufrecht aufgestellt oder an der Kühlschranktür befestigt werden. In diesem Fall ist darauf zu achten, dass das Sensorkabel beim Öffnen und Schließen der Tür nicht eingeklemmt oder gedehnt wird.

Der Temperatursensor befindet sich oben links vor dem Verdampfer im Kühlschrank.

Das Thermometer zeigt die aktuelle, die maximale und die minimale Temperatur im Kühlschrank an.

Führen Sie nach dem ersten Einschalten des Kühlschranks (nach etwa vier Stunden) einen "Reset" am Thermometer durch, da dieses sonst als maximale Temperatur die äußere Umgebungstemperatur speichert.

Die Lagerung zahlreicher Präparate verringert die Gefahr des Gefrierens, falls das Gerät kurzzeitig unterkühlt.

Wir übernehmen keine Haftung für beeinträchtigte Impfstoffe, wenn diese aufgrund eines kurzzeitigen Stromausfalls gefrieren.

Die abgelesene Temperatur kann kurzzeitig ansteigen, wenn die Kühlschranktür geöffnet wird oder zusätzliche Präparate eingelagert werden.

Zu Aufrechterhaltung einer Temperatur zwischen 2 °C und 8 °C ist ein regelmäßiger Reset des Thermometers von großer Bedeutung.

Damit die Temperaturanzeige funktioniert, muss am Thermometer die Transportsicherung der Batterie entfernt werden.

Thermometer:

1. Minimale Temperatur
2. Maximale Temperatur
3. Aktuelle Temperatur
4. "RESET"-Knopf
5. Eisenring

7. Nützliche Hinweise

Dieses Gerät ist mit einem Ventilator ausgestattet, um eine einheitliche Innentemperatur zu erreichen.

Der Ventilator funktioniert nur, wenn die Tür geschlossen ist.

Beim Öffnen der Tür schaltet der Ventilator sich aus, er startet wieder, wenn die Tür geschlossen ist.

Stoppt der Ventilator im Fehlerfall und die Tür ist geschlossen, gibt die Elektronik ein akustisches Signal aus (Dauersignal).

Akustische Warnsignale sagen dem Kunden, die Tür zu schließen. Bleibt die Tür mehr als 20 Sekunden geöffnet, gibt die Elektronik ein unterbrochenes akustisches Signal mit der Frequenz 1 Hz aus, nach weiteren 40 Sekunden ertönt ein anderes unterbrochenes Signal mit der Frequenz 2 Hz.

Überladen Sie das Gerät nicht. Zwischen den Kühlprodukten sollte etwas Platz gelassen werden, um eine effiziente und gleichmäßige Kühlung zu gewährleisten. Ein Überladen der Regalfächer kann zu Temperaturschwankungen führen.



8. Abtauen, Reinigung und Wartung (Abb. 3.)

Nach einiger Zeit bildet sich Eis auf den Kühlrippen. Diese Eisschicht darf nicht zu dick werden, da sie isolierend wirkt und die Kühlleistung beeinträchtigt.

Wir empfehlen das regelmäßige Abtauen des Geräts etwa alle drei Wochen oder entsprechend der Eisbildung an den Kühlrippen. Zum Abtauen das Gerät vom Stromnetz trennen und die Kühlschranktür offen lassen.

Das Eis schmilzt und das entstehende Tauwasser läuft vom Tropfkanal über einen Dränageschlauch in eine Verdunstungswanne auf der Rückseite unter dem Kühlgerät (Abb. 4). Nach dem Abtauen reinigen Sie das Innere des Geräts mit einem sauberen, feuchten Tuch.

9. Innenbeleuchtung (Abb. 4.)

Zwei Leuchtdioden (A) auf einer elektronischen Leiterplatte beleuchten den Innenraum des Geräts, wenn die Tür geöffnet wird.

Zwei Sensoren (B) erkennen, ob die Tür geöffnet ist und steuern die Leuchtdioden entsprechend.

10. Auswechseln der Türblende

(Abb. 5.)

Ist der Kühlschrank mit einem Türgriff ausgestattet, muss dieser zuerst demontiert werden, wenn die Türblende ausgetauscht werden soll.

Entfernen Sie die Schrauben (1) des Türrahmens (3).

Entfernen Sie die Rosette (2) (bei Versionen mit Türschloss).

Heben Sie den Türrahmen (3) an und nehmen ihn ab.

Ziehen Sie die Türblende (4) aus dem Türrahmen und setzen die gewünschte Blende (max. 2 mm stark) ein.

Setzen Sie den Türrahmen und die Rosette wieder auf und verschrauben den Rahmen wieder.

11. Montage und Demontage des Türgriffs (optional)

Der Türgriff befindet sich beim mitgelieferten Zubehör und wird wie folgt montiert und demontiert:

11.1. Montage des Türgriffs (Abb. 6-7)

11.2. Demontage des Türgriffs (Abb. 8)

12. Kundendienst

Prüfen Sie bitte zuerst Folgendes, bevor Sie unseren Kundendienst kontaktieren:

- Ist Netzstrom verfügbar? Prüfen Sie die Sicherungen.
- Sitzt der Stecker korrekt und ist die Steckdose eingeschaltet (falls erforderlich)? Prüfen Sie die Steckdose, indem Sie ein anderes Gerät anschließen, z.B. eine Nachtschlampe.
- War die Tür nicht ganz geschlossen und hat dadurch ein starker Temperaturanstieg im Gerät stattgefunden?
- Steht das Gerät waagrecht?
- Ist die Luftzirkulation behindert?

Arbeitet das Gerät nach Prüfen der vorgenannten Punkte trotzdem nicht einwandfrei, kontaktieren Sie bitte den Kundendienst. Beschreiben Sie das Problem und nennen Sie bitte Typ und Modell sowie Produkt- und Seriennummer. (Einzelheiten zu Modell, Produkt- und Seriennummer finden auf dem Typenschild im Innern des Kühlgerätes.)

Dieses Kühlgerät besitzt einen Überhitzungsschutz. Ein autorisierter Elektriker kann überprüfen, ob die Sicherung ausgelöst hat.

Kontaktieren Sie bei einem Gerätedefekt Ihren örtlichen Händler. Die Anschrift finden Sie in Ihrem Telefonbuch.

www.dometic.com

13. Inbetriebnahme

Technische Daten:

Modell	DS301H	DS601H
Typ	DSH20-60	DSH20-60
Bruttovolumen	28 Liter	53 Liter
Netzbetrieb	220 - 240V (AC)	220 - 240V (AC)
Stromaufnahme	65W	85W
Energieverbrauch	0,86 kWh/24h	1,05 kWh/24h
Klimaklasse	SN	SN
Kältemittel	151g H ₂ O + 101g NH ₃	157g H ₂ O + 105g NH ₃

13.1. Anschluss an das Stromnetz



Das Gerät darf nur mit der auf dem Typenschild angegebenen Spannung betrieben werden. Der Netzstecker des Geräts darf nur an eine geerdete und den örtlichen Vorschriften entsprechende Steckdose angeschlossen werden.

Notwendige elektrische Installationen zum Anschluss des Geräts dürfen nur von einem Elektriker oder einer anderen kompetenten Person durchgeführt werden.

Der Hersteller lehnt jegliche Haftung ab, wenn diese Sicherheitsmaßnahmen nicht beachtet werden.

Elektrische Anforderungen

Prüfen Sie vor dem Einschalten, ob die Netzspannung den Angaben auf dem Typenschild entspricht.

14. Informationen zum Umweltschutz

Das Gerät enthält keinerlei FCKW/FKW.

Als Kältemittel wird Ammoniak (eine natürliche Wasserstoff/Stickstoffverbindung) verwendet.

Als Einblasmittel für die PU-Schaumisolierung wird das ozonfreundliche Zyklopentan verwendet.

Als Korrosionsschutz wird Natriumchromat verwendet (weniger als 2 Gewichtsprozent des Kältemittels).

15. Recycling

Entsorgen Sie die Verpackung des Geräts bei Ihrer örtlichen Müllabfuhr. Übergeben Sie das Gerät am Ende seiner Lebensdauer einem Entsorgungsunternehmen, das die wieder verwendbaren Materialien aufbereiten kann und den Restmüll fachgerecht entsorgt.



Geräte, die mit diesem Symbol gekennzeichnet sind, müssen an dem örtlichen Sammelpunkt für die Entsorgung von elektrischen und elektronischen Geräten abgegeben werden.

Dieses Produkt darf nicht über den normalen Haushaltsabfall entsorgt werden.

Kühlschränke von Dometic enthalten das Symbol auf dem Datenschild (Typenschild) im Inneren des Gerätes.

Dieses Gerät entspricht den folgenden EU-Richtlinien:

Niederspannungsgeräte-Richtlinie	2014/35/EU
EMV Richtlinie	2014/30/EU
CE Kennzeichnung Richtlinie	93/68/EEC
RoHS Richtlinie	2011/65/EU



Veillez bien lire attentivement ce mode d'emploi avant de mettre cet appareil en service. Si vous deviez vendre ou céder l'appareil ultérieurement, veuillez bien remettre ce mode d'emploi à son nouveau propriétaire.

Veillez à respecter scrupuleusement les directives suivantes d'installation. Au cas où vous n'auriez pas installé l'appareil en vous conformant aux directives d'installation, vous n'auriez plus aucun droit aux prestations de garantie. (Comparez au chapitre 4.1)

Nous vous remercions d'avoir porté votre choix sur l'un de nos produits. Nous espérons que cet appareil vous donnera pendant longtemps entière satisfaction. Ce mode d'emploi a pour but de vous familiariser avec les symboles suivants et de vous permettre une mise en œuvre efficace et sûre de votre appareil :



Danger lié à une mise en œuvre inappropriée de l'appareil



Recommandations pour l'utilisation de l'appareil



Informations relatives à la protection de l'environnement

Ce réfrigérateur est conçu pour le stockage de médicaments à des températures comprises entre +2 °C et +8 °C. Un thermomètre digital peut être placé sur le réfrigérateur (voir fig. 1, page 18).



Attention !

CE REFRIGERATEUR NE CONVIENT PAS POUR LE STOCKAGE DE SANG.



Attention!

- **Cet appareil n'est pas destiné à être utilisé par des personnes (y compris des enfants) présentant des troubles physiques, sensoriels ou mentaux, ou ne possédant pas une expérience ou une connaissance de l'appareil suffisante, à moins que ces personnes aient été formées à l'utilisation de cet appareil ou soient supervisées par une personne responsable de leur sécurité.**

Les enfants doivent être surveillés pour éviter qu'ils jouent avec cet appareil.

- **Seul un électricien agréé devra se charger des travaux de maintenance, en utilisant uniquement des pièces de rechange d'origine.**
- **Toute modification de l'appareil ou de ses composants peut s'avérer dangereuse.**
- **Faites attention à ce que le câble d'alimentation ne se coince jamais sous l'appareil.**
- **La surface de quelques composants peut fortement s'échauffer au cours de l'exploitation. Veillez à une aération suffisante, sous peine d'un endommagement de l'appareil; les denrées périssables à l'intérieur du réfrigérateur pourraient également s'abîmer. Veillez bien comparer aux directives d'installation.**
- **Tout contact avec les surfaces brûlantes des composants est à éviter. Il faudra donc veiller à placer l'appareil, sa partie arrière tournée vers un mur. Tout en veillant à respecter les distances minimales indiquées dans les directives d'installation afin de garantir l'aération nécessaire.**
- **Débranchez toujours l'appareil avant de le dégivrer, de le nettoyer ou d'effectuer des travaux d'entretien.**
- **N'essayez jamais d'enlever le givre EN UTILISANT UN INSTRUMENT POINTU. N'essayez jamais d'employer la force pour enlever le givre adhérent aux nervures de refroidissement. Le givre fondra lors du dégivrage de l'appareil. Veillez bien comparer aux directives de dégivrage.**
- **L'appareil est assez lourd. Faites donc attention si vous voulez le déplacer.**
- **N'essayez en aucun cas de réparer vous-même l'appareil. Des réparations effectuées par un personnel manquant de l'expérience nécessaire, pourront entraîner des blessures corporelles ou des détériorations de l'appareil. Si vous avez besoin de pièces détachées, adressez-vous à votre dépositaire local et demandez explicitement des pièces de rechange d'origine.**
- **Il est interdit de stocker des substances toxiques ou explosives au réfrigérateur !**

SOMMAIRE

1. Déballage de l'appareil
2. Vue de l'appareil
3. Nettoyage
4. Mise en place de l'appareil
 - 4.1. Directives d'installation
5. Exploitation de l'appareil
 - 5.1. Première mise en service
 - 5.2. Réglage de la température
6. Thermomètre
7. Conseils utiles
8. Dégivrage, nettoyage et entretien
9. Éclairage intérieur
10. Remplacement de l'habillage de porte
11. Montage et démontage de la poignée de porte (option)
 - 11.1. Montage de la poignée de porte
 - 11.2. Démontage de la poignée de porte
12. Service après-vente
13. Mise en marche
 - 13.1. Raccordement au secteur
14. Informations relatives à la protection de l'environnement
15. Recyclage



Attention!

Les conditions de garantie sont conformes à la Décision du Comité mixte de l'EEE n° 44/1999 du 26 mars 1999 modifiant l'annexe (environnement) de l'accord EEE, et également conformes aux lois applicables dans les divers pays.

Si vous avez des questions concernant la garantie, le service après-vente ou les pièces de rechange, veuillez bien vous adresser à notre réseau de services Dometic.

Les dommages résultant d'un usage inapproprié de l'appareil ne sont pas couverts par la garantie.

Les modifications apportées à l'appareil ou l'utilisation de pièces de rechange qui ne sont pas d'origine Dometic, ne sont pas couvertes par la garantie.

Le non-respect des instructions d'installation ou du mode d'emploi, entraîne l'extinction totale de cette garantie.

Veuillez bien préciser le modèle d'appareil, la référence du produit et le numéro de série si vous voulez contacter le réseau de services Dometic. Vous trouverez ces informations sur la plaque signalétique, située à l'intérieur du réfrigérateur.

1. Déballage de l'appareil

A la réception, assurez-vous après avoir déballé l'appareil qu'il n'a pas été endommagé pendant le transport. En cas de

dommages de transport, veuillez bien vous adresser immédiatement à l'entreprise de transport.

2. Vue de l'appareil (Fig. 1.)

1. Serrure de porte (sur certains modèles)
2. Porte
3. Evaporateur
4. Thermomètre
5. Capot arrière du bloc réfrigérant
6. Éclairage intérieur
7. Ventilateur (domestique)
8. Plateau supérieur (découpé sur le coin gauche)
9. Plateau du milieu (avec un rebord)
10. Plateau inférieur (composant moulé par injection)
11. Clayettes
12. Cadre inférieur
13. Capteur FUZZY LOGIC

IMPORTANT

Les 3 plateaux de l'appareil doivent être placés comme indiqué sur le dessin.

La sonde du thermomètre digital est équipé d'une bague magnétique compatible E.M.C (électromagnétique).

Ne pas enlever la bague magnétique!

SI VOTRE REFRIGERATEUR EST EQUIPE D'UNE SERRURE, DOMETIC Zrt N'ASSUME AUCUNE RESPONSABILITE EN CAS DE PERTE DES CLES OU DOMMAGES A CELLES-CI.

3. Nettoyage

i Nettoyez le réfrigérateur à intervalles réguliers et en cas de besoin. Videz l'appareil, puis retirez les clayettes et les balconnets. Nettoyez les surfaces intérieures de l'appareil et de la porte, en utilisant une solution tiède d'hydrogencarbonate de sodium. Rincez ensuite l'appareil à l'eau claire tiède, puis terminez en le séchant à l'aide d'un chiffon non humidifié. N'utilisez pas d'eau trop chaude pour nettoyer les parties en plastique. N'exposez pas ces parties à de l'air trop chaud. Nettoyez régulièrement les surfaces extérieures de l'appareil à l'aide d'un chiffon propre et humide.

NE NETTOYEZ JAMAIS L'APPAREIL EN UTILISANT DES PRODUITS CHIMIQUES TROP AGRESSIFS OU DES PRODUITS ABRASIFS.

4. Mise en place de l'appareil

Veuillez à respecter les indications suivantes lors de la première mise en service de l'appareil:

- FAITES ATTENTION À CE QUE L'APPAREIL SE TROUVE SUR UNE SURFACE BIEN PLANE.
- LORS DE L'EXPLOITATION, LA TUYAUTERIE ARRIÈRE PEUT DÉGAGER UNE FORTE CHALEUR.
- L'APPAREIL NE FAIT APPEL À AUCUN COMPRESSEUR. ET FONCTIONNE DE CE FAIT TRÈS SILENCIEUSEMENT.
- IL FAUDRA ATTENDRE AU MOINS TROIS HEURES POUR OBTENIR UNE PERFORMANCE FRIGORIFIQUE SIGNIFIANTE.

i Au cours du processus de réfrigération, l'appareil transmet la chaleur à l'air ambiant par l'intermédiaire du condenseur (situé à la partie supérieure du panneau arrière). Une bonne ventilation de l'appareil améliorera de beaucoup sa performance frigorifique.

- Pour garantir son bon fonctionnement, il faudra également veiller à placer l'appareil sur une surface plane. Vous pourrez contrôler très simplement le niveau en posant un verre d'eau sur le couvercle de l'appareil.
- N'exposez pas l'appareil à une source de chaleur directe (soleil, radiateur, four, etc.).
- Ne placez pas l'appareil sur une moquette ou un tapis trop épais!

4.1. Directives d'installation

Ces versions sont prévues pour une pose libre. Un couvercle empêche tout contact avec la surface brûlante des composants situés dans le compartiment du bloc réfrigérant. La grille de ventilation située sur le cadre inférieur garantit une circulation suffisante d'air.

5. Exploitation de l'appareil

Pour mettre l'appareil en marche, branchez d'abord la fiche de prise de courant, puis allumez le commutateur. Selon la température environnante, les nervures de refroidissement prendront environ une ou deux heures avant qu'elles ne commencent à se refroidir.

5.1. Première mise en service

- Branchez l'appareil à une prise de courant mise à la masse.
- miniCool procédera automatiquement à un test d'autocontrôle. La lampe LED commencera d'abord à clignoter plusieurs fois, pour rester ensuite allumée en permanence. L'éclairage intérieur s'allume en cas d'ouverture de la porte.
- Ce n'est qu'après plusieurs heures que miniCool atteindra sa température de service.

5.2. Réglage de la température

Le réglage de la température du Réfrigérateur pour Soins de santé se fait automatiquement, par commande électronique. Ce qui vous évitera un réglage manuel de la température de refroidissement.

6. Thermomètre (Fig. 2.)

Veillez bien consulter la notice explicative jointe au thermomètre. Vous pourrez placer le thermomètre dans le réfrigérateur à l'aide du support intégré ou le fixer à la porte du réfrigérateur. Si vous le fixez à la porte, faites bien attention à ce que le câble de la sonde thermique ne s'endommage pas lors de l'ouverture et de la fermeture de la porte.

La sonde thermique se trouve en haut à gauche de l'évaporateur du réfrigérateur.

Le thermomètre indique les températures réelle, maximale et minimale du réfrigérateur.

Après la première mise en service du réfrigérateur (et avoir attendu environ 4 heures), réinitialisez le thermomètre qui enregistrerait sans cela la valeur de la température environnante en tant que valeur maximale.

Le stockage d'un nombre important de préparations diminue le risque de congélation, au cas où l'appareil se refroidirait brièvement.

Nous n'assumons aucune responsabilité pour des vaccins endommagés, au cas de leur congélation à la suite d'une coupure provisoire de courant.

La température indiquée pourra augmenter pour un bref moment si vous ouvrez la porte du réfrigérateur ou stockez un volume plus important de préparations dans l'appareil.

Une réinitialisation régulière du thermomètre est d'une grande importance afin de maintenir une température constante de 2 °C à 8 °C.

N'oubliez pas d'enlever le verrouillage de transport fixant la batterie du thermomètre.

Thermomètre:

1. Température min.
2. Température ambiante
3. Current température
4. Bouton de remise à zéro
5. FERRITE ring

7. Conseils utiles

L'appareil est équipé d'un ventilateur afin d'obtenir une température intérieure uniforme. Le ventilateur ne fonctionne que si la porte est fermée. Lors de l'ouverture de la porte le ventilateur s'arrêtera puis redémarrera à la fermeture. Si le ventilateur s'arrêtait accidentellement, alors que la porte est fermée, le système électronique émettrait un signal d'alerte sonore (signal continu).

Les signaux d'alerte sonores pour avertir le client de fermer la porte :

Si la porte reste ouverte plus de 20 s, le système électronique émet un signal d'alerte sonore (signal intermittent sur une fréquence de 1 Hz), puis après 40 s il émet un autre signal sonore (signal intermittent sur une fréquence de 2 Hz).

Ne surchargez pas l'appareil. Il est recommandé de laisser de l'espace entre les produits afin de garantir un refroidissement efficace et uniforme. La surcharge des étagères risque de provoquer des variations de température non souhaitées.



8. Dégivrage, nettoyage et entretien (Fig. 3.)

La formation de givre après une certaine période d'exploitation est normale. Cette couche de givre ne devra cependant pas par trop s'épaissir, son effet isolant ayant une influence négative sur la performance frigorifique.

Nous vous recommandons de dégivrer régulièrement l'appareil toutes les trois semaines ou si une trop grande quantité de givre adhère aux nervures de refroidissement. Il vous suffira de débrancher le réfrigérateur et d'en laisser la porte ouverte pour le faire dégivrer.

L'eau de dégivrage résultant de la fonte du givre, s'écoulera alors dans un bac collecteur situé à l'arrière du réfrigérateur, en passant par la gouttière et un tube d'écoulement (Fig 3).

Le dégivrage une fois effectué, nettoyez l'intérieur de l'appareil à l'aide d'un chiffon propre et humide.

9. Éclairage intérieur (Fig. 4.)

Deux lampes LED (A) situées sur une carte de circuit imprimé, éclaireront l'intérieur de l'appareil en cas d'ouverture de la porte.

Les deux capteurs (B) détectent une porte ouverte et commandent l'allumage des lampes LED en conséquence.

10. Remplacement de l'habillage de porte (Fig. 5.)

Si le réfrigérateur est équipé d'une poignée de porte, il vous faudra d'abord retirer cette dernière avant de pouvoir remplacer l'habillage de porte.

Démontez les vis (1) du cadre de la porte (3).

Retirez la rosette (2) (pour les versions munies d'une serrure de porte).

Soulevez le cadre de la porte (3) et retirez-le.

Retirez l'habillage de porte (4) du cadre de la porte et placez l'habillage désiré (épaisseur maximale de 2 mm).

Replacez le cadre de la porte ainsi que la rosette, puis revissez le cadre.

11. Montage et démontage de la poignée de porte (option)

La poignée de porte se trouve parmi les accessoires (faisant partie de la livraison); le montage et démontage de cette poignée s'effectuera de la manière suivante:

11.1. Montage de la poignée de porte

(Fig. 6 à 7)

11.2. Démontage de la poignée de porte (Fig. 8)

12. Service après-vente

Veillez bien contrôler d'abord les points suivants avant de contacter notre service après-vente:

- Est-ce que l'appareil est alimenté en courant? Contrôlez les fusibles.
- Est-ce que l'appareil est correctement branché et le commutateur allumé? Contrôlez la prise de courant, en y connectant un autre appareil, tel qu'une lampe de chevet par ex.
- Est-ce que vous avez oublié de bien fermer la porte ce qui aura entraîné une trop forte augmentation de température à l'intérieur de l'appareil?
- Est-ce que l'appareil se trouve sur une surface bien plane?
- Est-ce que l'air peut circuler librement?

Si l'appareil ne fonctionne toujours pas de manière satisfaisante après la vérification des points ci-dessus, veuillez bien contacter le service après-vente. Décrivez le problème et n'oubliez pas de préciser le type d'appareil, le modèle ainsi que la référence du produit et le numéro de série. (Vous trouverez tous les détails sur le modèle d'appareil, la référence du produit et le numéro de série sur la plaque signalétique qui se trouve à l'intérieur du réfrigérateur.)

Ce réfrigérateur est muni d'une protection de surchauffe. Un électricien agréé pourra vérifier si cette protection a été déclenchée.

Dans le cas d'un appareil défectueux, contactez votre dépositaire local le plus proche. Vous trouverez son adresse dans l'annuaire téléphonique.

www.dometic.com

13. Mise en marche

Caractéristiques techniques:

Modèle	DS301H	DS601H
Type	DSH20-60	DSH20-60
Volume total	28 litres	53 litres
Tension d'alimentation	220 - 240V (AC)	220 - 240V (AC)
Puissance	65W	85W
Consommation	0,86 kWh/24h	1,05 kWh/24h
Classe de climat	SN	SN
Fluide frigorigène	151g H ₂ O + 101g NH ₃	157g H ₂ O + 105g NH ₃

13.1. Raccordement au secteur



La mise sous tension de l'appareil ne se fera qu'avec la tension indiquée sur la plaque signalétique.

L'appareil ne doit être branché qu'à une prise de courant mise à la terre et conforme aux réglementations locales en vigueur.

Seul un électricien ou d'autres personnes ayant la compétence nécessaire, pourront se charger des travaux électriques indispensables au branchement de l'appareil.

Le fabricant décline toute responsabilité au cas de non observance de ces consignes de sécurité.

Exigences électriques

Avant de mettre l'appareil en marche, assurez-vous que la tension de secteur correspond à la valeur indiquée sur la plaque signalétique.



14. Informations relatives à la protection de l'environnement

L'appareil ne contient pas de CFC/HCFC.

Le fluide frigorigène mis en œuvre est l'ammoniac (un composé naturel d'hydrogène et d'azote).

Le cyclopentane ne présentant aucun potentiel d'appauvrissement de la couche d'ozone, a été utilisé comme isolant thermique dans la mousse de polyuréthane.

Le chromate de sodium est utilisé comme agent anti-corrosion (dosé à moins de 2 % du pourcentage pondéral du fluide frigorigène).



15. Recyclage

Après avoir déballé l'appareil, les matériaux d'emballage devraient être acheminés vers votre site local de collecte des déchets. En fin de vie, il est recommandé de confier l'appareil à une entreprise spécialisée de collecte et de recyclage qui pourra assurer la récupération des matériaux recyclables et un recyclage écologique de l'appareil.



Les appareils portant ce symbole doivent être obligatoirement remis à un point de collecte local pour la mise au rebut d'appareils électriques et électroniques.

Il est interdit de jeter ce produit dans les ordures ménagères.

Sur les réfrigérateurs Dometic, le symbole figure sur la plaque des caractéristiques (plaque signalétique) apposée à l'intérieur de l'appareil.

Cet appareil est conforme aux directives EU suivantes :

Directive LVD	2014/35/EU
Directive EMC	2014/30/EU
Directive CE	93/68/EEC
Directive RoHS	2011/65/EU



Leggere attentamente le presenti istruzioni per l'uso prima di mettere in funzione il refrigeratore. Nel caso di eventuale rivendita o smaltimento del frigorifero, il presente manuale d'uso dovrà essere consegnato al nuovo proprietario.

Seguire attentamente le istruzioni d'installazione qui elencate: La garanzia è valida esclusivamente nel caso in cui il prodotto venga installato come specificato qui di seguito. (Ved. capitolo 4.1.)

Grazie per aver scelto il nostro apparecchio. Siamo certi che vi assicurerà un funzionamento perfetto nel tempo.

Nel seguente paragrafo vi faremo conoscere alcuni simboli necessari per garantire il funzionamento sicuro ed efficiente del nostro apparecchio:



Può essere pericoloso in caso di uso improprio dell'apparecchio;



Suggerimenti utili da leggere;



Informazioni riguardanti la protezione ambientale.

Il frigorifero è destinato alla conservazione di medicinali a temperature comprese tra +2°C e +8°C. È dotato di un termometro digitale che può essere fissato nella parte superiore del frigorifero. (fig.1, pag.25)



Attenzione!

IL FRIGORIFERO NON È INDICATO PER LA CONSERVAZIONE DI SANGUE



Attenzione!

- Questa apparecchiatura non è intesa per l'uso da parte di persone (compresi i bambini) con ridotte capacità fisiche, sensoriali o mentali, o la mancanza di esperienza e conoscenza, a meno che non siano state istruite e siano sotto la supervisione di personale responsabile per la loro sicurezza. I bambini devono essere sorvegliati per garantire che essi non possano giocare con l'apparecchiatura.
- I collegamenti elettrici necessari per l'installazione del presente apparecchio devono essere effettuati da un elettricista qualificato.
- Si consiglia di affidare la manutenzione del frigo a un tecnico specializzato autorizzato e di usare esclusivamente ricambi originali.
- È pericoloso alterare le specifiche dell'apparecchio e apportarvi qualsiasi modifica.
- Assicurarsi che il frigo non stia sopra il cavo di alimentazione, schiacciandolo.
- Alcune parti di questo apparecchio si riscaldano durante il funzionamento. Garantire sempre un'adeguata ventilazione del prodotto; l'eventuale inosservanza provocherà dei guasti nei suoi componenti e il degrado dei cibi conservati all'interno. Vedere le relative istruzioni per l'installazione.
- Le parti che si riscaldano non devono essere messe allo scoperto. Pertanto si consiglia di sistemare il frigo con la parte posteriore vicina al muro, rispettando la distanza necessaria per garantirne un'adeguata ventilazione, conformemente a quanto specificato nelle istruzioni per l'installazione.
- Prima di procedere alle operazioni di sbrinamento, pulizia o manutenzione spegnere l'interruttore del frigo e staccare la spina di corrente.
- **NON UTILIZZARE STRUMENTI TAGLIENTI** per rimuovere la brina o il ghiaccio formatisi. Non rimuovere mai con la forza gli eventuali depositi di ghiaccio formatisi sulle alette di raffreddamento. Lasciare che gli eventuali depositi di ghiaccio si sciolgano durante lo sbrinamento del frigorifero. Vedere le apposite istruzioni per lo sbrinamento del frigo.
- Questo apparecchio è pesante. Pertanto prestare particolare attenzione quando lo si sposta.
- Non tentare mai di riparare da soli l'apparecchio. Le eventuali riparazioni eseguite da soggetti inesperti possono provocare danni alle persone e causare seri malfunzionamenti. Contattare il proprio Centro di Assistenza tecnica locale e richiedere sempre ricambi originali.
- È severamente vietato utilizzare l'apparecchio per la conservazione di sostanze tossiche o esplosive.

INDICE

1. Rimozione dell'imballaggio
2. Vista dell'apparecchio
3. Pulizia
4. Posizionamento dell'apparecchio
 - 4.1. Istruzioni per l'installazione
5. Funzionamento dell'apparecchio
 - 5.1. Messa in funzione
 - 5.2. Regolazione della temperatura
6. Termometro
7. Suggerimenti utili
8. Sbrinamento, pulizia e manutenzione
9. Illuminazione interna
10. Inversione del senso di apertura della porta
11. Fissaggio e rimozione della (opzionale)
 - 11.1. Fissaggio della maniglia
 - 11.2. Rimozione della maniglia
12. Assistenza Clienti
13. Messa in servizio, caratteristiche tecniche
 - 13.1. Collegamento alla rete elettrica
14. Informazioni per la protezione dell'ambiente
15. Riciclaggio



Attenzione!

Le condizioni di garanzia sono conformi alla direttiva CE 44/1999/CE nonché alle disposizioni specifiche applicabili nel paese interessato.

Per questioni di garanzia o altre esigenze di assistenza tecnica (come p.es. i ricambi) contattare Dometic Service Network.

La garanzia decade in caso di danni causati da un uso improprio dell'apparecchio.

La garanzia non comprende qualsiasi modifica apportata all'apparecchio o qualora non fossero utilizzati ricambi originali Dometic.

La garanzia decade in caso di inosservanza delle istruzioni di installazione e uso.

Nel contattare Dometic Service Network occorre segnalare il modello, il codice prodotto e il numero di serie. Queste informazioni sono riportate sulla targhetta identificativa applicata all'interno del frigorifero.

1. Rimozione dell'imballaggio

Verificare l'integrità dell'apparecchio dopo averlo rimosso dalla confezione. Segnalare immediatamente al

trasportatore eventuali danni riconducibili al trasporto dell'apparecchio stesso.

2. Vista dell'apparecchio (fig. 1)

- | | |
|----------------------------------|--|
| 1. Meccanismo di chiusura porta | 8. Ripiano superiore (tagliato nell'angolo sinistro della superficie frontale) |
| 2. Porta | 9. Ripiano intermedio (con la superficie frontale più alta) |
| 3. Evaporatore | 10. Ripiano inferiore (componente compatto stampato a iniezione) |
| 4. Termometro | 11. Ripiani interni |
| 5. Copertura gruppo refrigerante | 12. Telaio base |
| 6. Illuminazione interna | 13. Sensore di logica Fuzzy |
| 7. Ventola (alloggiamento) | |

INFORMAZIONE IMPORTANTE

I 3 ripiani dell'apparecchiatura dovranno essere collocati nella posizione come da disegno.

Un anello di ferrite utile alla EMC (compatibilità elettromagnetica) è montato sul cavo del sensore del termometro digitale.

Non rimuovere l'anello di ferrite.

SE IL FRIGORIFERO FOSSE DOTATO DI SERRATURA, DOMETIC Zrt NON È RESPONSABILE DELL'EVENTUALE PERDITA O DANNEGGIAMENTO DELLE RELATIVE CHIAVI. IN TAL CASO POTRÀ ESSERE FORNITA UNA SERRATURA DI RICAMBIO COMPLETA.

3. Pulizia

i Pulire regolarmente i ripiani del frigorifero a seconda della necessità. Rimuovere i vari ripiani del frigorifero.

Si consiglia di lavare i ripiani del vano frigorifero e quelli della porta utilizzando una soluzione di bicarbonato di sodio e acqua tiepida. Infine, sciacquare usando esclusivamente uno straccio imbevuto di acqua tiepida e asciugare con un panno pulito. Usare solo ed esclusivamente acqua tiepida (non calda) per lavare le parti di plastica e non esporre queste ultime a calore per asciugarle. Si consiglia di pulire il contenitore con regolarità, utilizzando un panno umido e pulito.

NON UTILIZZARE MAI SOSTANZE CHIMICHE O PRODOTTI ABRASIVI PER PULIRE LE PARTI DEL CONTENITORE FRIGORIFERO.

4. Posizionamento dell'apparecchio

Alla prima messa in funzione del frigorifero verificare i seguenti punti:

- CONTROLLARE CHE IL FRIGORIFERO SIA PERFETTAMENTE IN PIANO;
- LE TUBAZIONI SITUATE SUL RETRO DEL FRIGORIFERO SI SCALDANO DURANTE IL FUNZIONAMENTO;
- IL FRIGORIFERO NON HA UN VERO E PROPRIO 'MOTORE' E PER QUESTO È VIRTUALLY SILENZIOSO.
- ATTENDERE ALMENO 3 ORE PER AVERE UN EFFETTO REFRIGERANTE.

i Durante il processo di refrigerazione l'apparecchio emette calore dal condensatore (parte superiore del riparo posteriore) nell'ambiente circostante. Pertanto, con una migliore ventilazione del condensatore la refrigerazione sarà più efficiente.

- Altra condizione necessaria per un funzionamento soddisfacente è che l'apparecchio sia posizionato perfettamente in piano. Il modo migliore per verificarne la planarità è quello di posare un bicchiere d'acqua sul piano superiore dell'apparecchio.
- È importante che l'apparecchio non venga esposto al calore diretto (luce solare, radiatori, stufe, ecc.).
- Non posizionare mai il frigorifero su una moquette o un tappeto spessi.

4.1 Istruzioni per l'installazione

Questa versione è stata progettata e costruita per il funzionamento normale, non da incasso. La copertura del gruppo refrigerante protegge dalle parti calde del gruppo refrigerante stesso. Le griglie di aerazione alla base del frigorifero assicurano una sufficiente ventilazione.

5. Funzionamento dell'apparecchio

Per la messa in funzione del frigorifero collegare la spina di alimentazione alla presa elettrica. Se necessario, inserire l'alimentazione della presa elettrica tramite l'apposito interruttore. Le alette di raffreddamento, a seconda della temperatura ambiente, dovrebbero mostrare segni di corretto funzionamento dopo ca. 1-2 ore.

5.1. Messa in funzione

- Il frigorifero deve essere connesso a una presa elettrica debitamente collegata a terra.
- Il miniCool si accende automaticamente effettuando un test di autoverifica. Dopo un breve funzionamento intermittente, il LED si accende in modo fisso qualora la porta del frigorifero fosse aperta.
- Il miniCool raggiunge la sua temperatura di esercizio solo dopo alcune ore.

5.2. Regolazione della temperatura

Il Frigorifero medicale è dotato di un termoregolatore elettronico completamente automatico. Non è necessario impostare manualmente la temperatura dello scomparto frigo.

6. Termometro (fig. 2)

Fare riferimento alle istruzioni separate fornite con il termometro. Il termometro può essere montato verticalmente, utilizzando il supporto integrato, oppure può essere fissato alla porta del frigorifero. In questo caso si deve fare attenzione che il cavo del sensore non venga schiacciato o tirato quando si apre la porta.

Il sensore di temperatura si trova nel frigorifero, nell'angolo in alto a sinistra, davanti all'evaporatore.

Il termometro indicherà quindi la temperatura attuale, massima e minima all'interno del frigorifero.

Dopo la prima accensione del frigo (dopo circa quattro ore) resettare il termometro, perché altrimenti questo memorizzerà la temperatura ambiente come temperatura massima.

La conservazione di molte medicine diminuisce il pericolo del congelamento, nel caso che la temperatura dell'apparecchio scenda eccessivamente, per breve tempo.

Non siamo responsabili di danni a vaccini, nel caso che questi gelino a seguito di una breve interruzione di corrente.

La temperatura rilevata può aumentare per breve tempo se la porta del frigorifero viene aperta o se vengono inserite altre medicine.

Per mantenere una temperatura tra 2 °C e 8 °C è molto importante resettare regolarmente il termometro.

Per attivare il display della temperatura, è necessario rimuovere la linguetta di protezione della batteria sul termometro stesso.

Termometro:

1. Temperatura minima
2. Temperatura massima
3. Temperatura attuale
4. Tasto RESET
5. FERRITE ring



7. Suggerimenti utili

L'apparecchiatura è dotata di una ventola per mantenere la temperatura interna del vano uniforme. La ventola lavora solo se la porta è chiusa. All'apertura della porta la ventola si ferma e riprenderà a funzionare quando la porta sarà chiusa.

Se la ventola accidentalmente si ferma con la porta chiusa, verrà emesso un suono di allarme (segnale continuo).

Il segnale di allarme avvisa il cliente di chiudere la porta: Se la porta rimane aperta per più di 20 secondi, verrà emesso un segnale di allarme (segnale intermittente con una frequenza di beep di 1 Hz), poi dopo altri 40 secondi verrà emesso un altro segnale di allarme (segnale intermittente con una frequenza di beep di 2 Hz).

Evitare di riempire troppo l'apparecchio. Si consiglia di lasciare dello spazio tra i prodotti all'interno dell'armadietto per garantire un processo di raffreddamento efficiente e uniforme. Ripiani troppo vicini possono causare gravi sbalzi di temperatura.



8. Sbrinamento, pulizia e manutenzione (fig. 3)

Col tempo si formerà uno strato di ghiaccio sulle varie superfici di raffreddamento. Evitare che questo strato diventi troppo spesso, in quanto il ghiaccio che si viene a formare fa da isolante impedendo un corretto raffreddamento.

Si consiglia di sbrinare regolarmente l'apparecchio ogni 3 settimane o a seconda della quantità di ghiaccio presente sulle alette di raffreddamento. Per sbrinare il frigo staccare la presa di corrente e lasciare aperta la porta.

Il ghiaccio formatosi verrà sciolto, e l'acqua di sbrinamento passerà attraverso il tubo di scarico dalla canalina di raccolta fin dentro l'apposita vaschetta collocata nella parte inferiore della parete di fondo del frigorifero. (Fig. 3).

A sbrinamento terminato, si consiglia di pulire le parti interne del frigorifero utilizzando un panno umido e pulito.

9. Illuminazione interna (fig. 4)

Aperto la porta del frigorifero il vano interno viene illuminato da due LED (A) posti su una scheda elettronica.

Lo stato della porta, "aperta" o "chiusa", è controllato da due sensori (B) e segnalato dagli appositi LED.

10. Sostituzione del pannello decorativo frontale (fig. 5)

Se il frigo viene fornito con la maniglia, questa deve essere prima rimossa in caso di sostituzione del pannello della porta.

Rimuovere le viti di fissaggio (1) del pannello frontale (3);
Rimuovere la rosetta (2) (per versioni dotate di serratura);
Sollevare e rimuovere il pannello frontale (3);

Sfilare il pannello decorativo (4) dal telaio della porta e inserire il nuovo pannello (spessore max. 2 mm);

Rimontare il pannello frontale, la rosetta e le viti precedentemente rimosse procedendo a ritroso rispetto alla sequenza di smontaggio.

11. Fissaggio e rimozione della maniglia (opzionale)

La maniglia, che fa parte degli accessori dell'apparecchio, deve essere fissata e rimossa come segue:

11.1. Fissaggio della maniglia

(fig. 6-7)

11.2. Rimozione della maniglia (fig. 8)

12. Assistenza Clienti

Prima di chiamare l'Assistenza tecnica, effettuare un semplice controllo dei seguenti punti:

- È mancata la corrente? Controllare i fusibili.
- La spina è collegata correttamente e l'alimentazione elettrica della presa è stata inserita? Controllare la presa elettrica collegando un altro dispositivo, p.es. una lampada da tavolo.
- Verificare la corretta chiusura della porta per accertare che non sia rimasta aperta provocando un rialzo troppo rapido della temperatura.
- Verificare che il frigorifero sia perfettamente in piano.
- Le prese d'aria sono state ostruite?

Se il frigorifero dovesse continuare a non funzionare correttamente dopo aver effettuati i controlli sopra descritti, contattare il Centro di Assistenza più vicino. Descrivere brevemente il problema indicando il modello, il codice prodotto e il numero di serie del frigorifero.

(Il modello, il codice prodotto e il numero seriale sono riportati sulla targhetta di identificazione applicata in alto sulla sinistra all'interno del vano frigorifero).

Questo frigorifero è dotato di un dispositivo di protezione contro il surriscaldamento. Un tecnico autorizzato del Servizio di assistenza sarà in grado di verificare se questo dispositivo fosse intervenuto.

In caso di guasto o anomalia contattare il Centro di Assistenza più vicino - consultare l'elenco telefonico locale.

www.dometic.com

13. Messa in servizio

Caratteristiche tecniche:

Modello	DS301H	DS601H
Tipo	DSH20-60	DSH20-60
Capacità totale	28 litri	53 litri
Alimentazione di rete	220 - 240V (c.a.)	220 - 240V (c.a.)
Assorbimento corrente	65W	85W
Consumo d'energia	0,86 kWh/24h	1,05 kWh/24h
Classe climatica	SN	SN
Refrigerante	151g H ₂ O + 101g NH ₃	157g H ₂ O + 105g NH ₃

13.1. Collegamento alla rete elettrica



L'apparecchio deve essere utilizzato esclusivamente con la tensione nominale riportata sull'apposita targhetta identificativa. Il cavo di rete dell'apparecchio deve essere solo connesso a una presa collegata a terra secondo le disposizioni locali vigenti in materia.

I collegamenti elettrici necessari per l'installazione del presente apparecchio devono essere effettuati da un elettricista qualificato o da un'altra persona competente in materia.

Il costruttore declina ogni responsabilità in caso di inosservanza di questi provvedimenti di sicurezza.

Requisiti elettrici

Prima di accendere il frigorifero assicurarsi che la tensione elettrica corrisponda a quella riportata sulla targhetta identificativa dell'apparecchio stesso.

14. Informazioni per la protezione dell'ambiente

Il frigorifero non contiene CFC/HCFC.

Il refrigerante utilizzato nel circuito frigorifero è ammoniac (un composto naturale di idrogeno e azoto).

L'agente di espansione utilizzato nella produzione dell'isolante (schiuma di poliuretano) è il ciclopentano, sostanza non dannosa per l'ozono.

Per la protezione anticorrosione viene utilizzato il cromato di sodio (meno del 2 % del peso del refrigerante).

15. Riciclaggio

Dopo aver tolto l'apparecchio dalla confezione portare il materiale d'imballaggio in un punto di raccolta locale. Alla fine del suo ciclo vitale portare l'apparecchio presso una ditta di riciclaggio specializzata per la raccolta e il recupero dei materiali riutilizzabili. I materiali residui saranno distrutti in base alla normativa vigente.



Gli apparecchi che sono contrassegnati con questo simbolo devono essere consegnati al posto di raccolta locale per lo smaltimento e il trattamento di apparecchi elettrici ed elettronici.

Questo prodotto non deve essere smaltito con i normali rifiuti domestici.

Il simbolo si trova sulla targhetta dei dati tecnici dei frigoriferi Dometic (targhetta del modello) all'interno dell'apparecchio.

Il presente apparecchio è conforme alle seguenti direttive EU:

LVD-Direttiva	2014/35/EU
EMC-Direttiva	2014/30/EU
CE-Direttiva	93/68/EEC
RoHS-Direttiva	2011/65/EU

NORME DI GARANZIA

Il periodo di garanzia per i nostri prodotti è di un anno dalla data di vendita.

Durante il periodo di garanzia la Società si impegna a sostituire gratuitamente tutte le parti Che presentassero difetti di fabbricazione esclusi i pezzi ad usura.

Le riparazioni in garanzia si intendono franco Electrolux Commerciale S.r.l. - Moncalieri (To) o Sedi dei centri assistenza autorizzati. Eventuali spese di trasporto del materiale, trasferite o trasporto del personale sono a carica del Cliente.

La garanzia decade automaticamente al verificarsi di una delle seguenti condizioni:

- cambio di proprietà dell'apparecchio (la garanzia è valida solo per il cliente a cui è intestata);
- guasto provocato da trascuratezza o imperizia nell'uso (urti o cadute dell'apparecchio, errata tensione di esercizio, ecc.);
- guasto provocato da impiego diverso da quello a cui l'apparecchio è destinato;
- manomissione dell'apparecchio o riparazione eseguita da persone estranee alla nostra organizzazione (cioè non dipendenti dalle nostre officine o dai centri di assistenza tecnica autorizzati).

Ditta	Indirizzo	CAP	Città	Prov	Regione	Prefisso	TeLUff	Fax	Tipo
Centrolux	Via Mazzini, 144	65100	Pescara	PE	Abruzzo	085	385128	4510506	CAT
Vacatello Francesco Paolo	Via Terravecchia Inf. 99	89900	Vibo Valentia	VV	Calabria	0963	547496	547133	CAT
Superfreddo sas	Via Salomone, 23	80144	Napoli	NA	Campania	081	7803365		CAT
Frigioletteri	Via Acquasanta-Zona Ind.	84100	Salerno	SA	Campania	089	302565		CAT
Accorsi Prospero	P.zza della Pace, 7/F	40100	Bologna	BO	Emilia Romagna	051	6141928		CAT
C.R.E.	Via PaoLucci, 14/B	47037	Rimini	RN	Emilia Romagna	0541	384276		CAT
Caravan Market	Via Collegarola, 70	41010	Vaciglio	MO	Emilia Romagna	059	373588		CAT
Fabbri Claudio	Via Darsena, 74	44100	Ferrara	FE	Emilia Romagna	0532	765680		CAT
Centro Vacanze	Str. Per I Laghetti, 1	34015	Muggia	TS	Friuli Venezia Giulia	040	231711		CAT
Punto Tre	Via Emilia, 127	33100	Beivars	UD	Friuli Venezia Giulia	0432	565793		CAT
L.A.R.E. di Botti	Via Tiburtina, 1470 Ang.	00131	7 Camini	RM	Lazio	06	4192204		CAT
Valleriani	Via Feo Belcari, 303/A	00138	Roma	RM	Lazio	06	87121126		CAT
Erranti e Farina	Via Cadibona, 9	20100	Milano	MI	Lombardia	02	5466919		CAT
Gialdini	Via Triumplina, 19	25100	Brescia	BS	Lombardia	030	2002385		CAT
Bariati	Via Beratti, 21	21100	Varese	VA	Lombardia	0332	289596		CAT
CAT Cluana Caravan	Via De Amicis, 1	62012	Civitanova Marche	MC	Marche	0733	771287		CAT
Camper Home	Str. Rondello, 11	10028	Trofarello	TO	Piemonte	011	6804048	6804048	CAT
Grosso Vacanze	V.Div.Alp.Cuneense, 2	12040	Genola	CN	Piemonte	0172	68288		CAT
Valsesia Centro Caravan	S.S.142 Biella Laghi	13060	Vercelli	VC	Piemonte	015	985225		CAT
C.A.I.P.	L.go Ciaia, 4	70100	Bari	BA	Puglia	080	5425475		CAT
S.A.R.C.	S.S. 127Km. 2,400Loc. Ist	07025	Olbia	SS	Sardegna	0789	21783		CAT
Centro Caravan	L.go Pisani	90100	Palermo	PA	Sicilia	091	420864		CAT
SIMA	V.le Africa, 190	91100	Catania	CT	Sicilia	095	533519		CAT
Emmemme Caravan	Via Romana Est, 101	55016	Porcari	LU	Toscana	0583	297850	297850	CAT
Italux	Via Sirtori, 39	50100	Firenze	FI	Toscana	055	609208		CAT
Pedrazzoli	V.le Europa, 60	39100	Bolzano	BZ	Trentino Alto Adige	0471	914511		CAT
E 7 Caravan	Via S. Martino in Campo	06079	Perugia	PG	Umbria	075	609451		CAT
Camping Market	Via Fausta, 269	30013	Cavallino	VE	Veneto	041	5371001	5371031	CAT
C.A.T.E.	P.zza Carrubbio, 6/A	37123	Verona	VR	Veneto	045	8000854		CAT
Caravan Service	Via Meucci, 13	35030	Rubano	PD	Veneto	049	8976009	8976009	S-CAT



Lees de gebruiksaanwijzing aandachtig door voordat u het apparaat in gebruik neemt. Als u het apparaat verkoopt of weggeeft, zorg er dan voor dat de nieuwe eigenaar de gebruiksaanwijzing krijgt.

Neem aanwijzingen uit de handleiding zorgvuldig in acht. Garantie geldt alleen voor apparaten welke conform de hier beschreven aanwijzingen zijn geïnstalleerd. (zie hoofdstuk 4.1)

Hartelijk dank dat u voor ons heeft gekozen! Wij zijn ervan overtuigd dat u vele jaren ongestoord van het product zult genieten.

Onderstaand vindt u een aantal symbolen om een veilig en efficiënt gebruik van het product te verzekeren:



Gevaar bij onjuist gebruik



Tip



informatie omtrent milieu

Deze koelkast is bedoeld voor het bewaren van geneesmiddelen tegen een temperatuur die schommelt van 2 tot 8°C. Er wordt een soort van digitale thermometer meegeleverd die bovenop de koelkast kan worden bevestigd (Afbeelding 1, pagina 33).



Opgelet!

DEZE KOELKAST IS UITSLUITEND GESCHIKT VOOR DAGOPSLAG VAN TEMPERATUUR GEVOELIGE PRODUCTEN. BLOED EN BLOEDPRODUCTEN MOGEN NIET IN DEZE KOELKAST WORDEN BEWAARD!



Let op!

- Dit apparaat is niet bedoeld voor gebruik door personen (inclusief kinderen) met verminderde lichamelijk, zintuiglijk of geestelijk vermogen of gebrek aan ervaring en kennis, tenzij aan hen toezicht of instructie is gegeven, over het gebruik van het apparaat, door een persoon die verantwoordelijk is voor hun veiligheid.
Er moet worden opgelet dat kinderen niet spelen met het apparaat.
- Eventuele installatiewerkzaamheden die betrekking hebben op de energie mogen uitsluitend door een electricien worden uitgevoerd.
- Reparaties en service mogen uitsluitend worden uitgevoerd door een electricien. Gebruik altijd originele onderdelen.
- Het is gevaarlijk het apparaat eigenhandig te wijzigen of te modificeren.
- Let erop dat het apparaat niet op de stroomkabel staat.
- Het apparaat bevat delen welke zeer warm worden. Zorg voor voldoende ventilatie om te voorkomen dat de koelprestatie onvoldoende is. Zie installatie instructies
- Let op dat de warme delen van het koelaggregaat niet vrij toegankelijk zijn. Plaats de koelkast daarom altijd met de achterkant naar een muur. Houdt hierbij wel rekening met de ventilatiebepalingen zoals genoemd in de installatie instructies.
- Voordat u de koelkast ontdooit, reinigt of onderhoudt dient u zich ervan te verzekeren dat de koelkast uit staat en de stekker uit het stopcontact is.
- **GEBRUIK GEEN SCHERPE VOORWERPEN** om het ijs af te krabben. Ijsafzetting mag nooit met kracht worden verwijderd; geef het ijs de tijd om te smelten. Zie ontdooi instructies.
- Dit apparaat is zwaar. Houdt daar rekening mee bij tillen of verplaatsen van het product.
- Repareer het apparaat nooit zelf! Reparaties door onervaren technici kunnen persoonlijk letsel of beschadigingen aan het apparaat veroorzaken. Ga altijd naar de gespecialiseerde dealer en vraag om originele onderdelen.
- Giftige of explosieve stoffen mogen onder geen beding in deze koelkast worden bewaard!

INHOUD

1. Uitpakken
2. Afbeelding van de koelkast
3. Reiniging
4. Plaatsing van de koelkast
 - 4.1 Installatie
5. Gebruik van de koelkast
 - 5.1. Eerste ingebruikname
 - 5.2. Temperatuurregeling
6. Thermometer
7. Nuttige tips
8. Ontdooien, reinigen en onderhoud
9. Binnenverlichting
10. Vervangen van het decorpaneel
11. Montage en demontage van de handgreep (optie)
 - 11.1. Montage van de handgreep
 - 11.2. Demontage van de handgreep
12. Klantenservice
13. Inwerkingstelling, technische gegevens
 - 13.1. Aansluiting op het elektriciteitsnet
14. Informatie omtrent milieubescherming
15. Recycling

**Let op!**

Garantiebepalingen zijn conform EU-richtlijn 44/1999/CE en de wettelijke bepalingen van het land waarin het product wordt gebruikt.

Voor vragen over garantie, klantenservice en onderdelen kunt u contact opnemen met Dometic servicedienst.

Schade veroorzaakt door verkeerd gebruik, valt niet onder de garantie.

Schade als gevolg van modificaties of gebruik van onjuiste onderdelen valt niet onder de garantie.

Als het apparaat niet is ingebouwd conform onze richtlijnen of onjuist wordt gebruikt, vervalt de garantie.

Als u contact opneemt met onze servicedienst, dient u altijd het model, produkt- en serienummer van de koelkast bij de hand te hebben. De gegevens vindt u op het typeplaatje aan de binnenzijde van de koelkast.

1. Uitpakken

Controleer na het verwijderen van de kartonnen verpakking of de koelkast onbeschadigd is. Als u een beschadiging ziet

welke is veroorzaakt door het transport, moet u dit direct melden aan het transportbedrijf.

2. Afbeelding van de koelkast

- | | |
|---------------------------|---|
| 1. slot | 8. bovenste lade (uitsparing linksboven in ladefront) |
| 2. binnendeur | 9. middelste lade (met het hoogste ladefront) |
| 3. verdamper | 10. onderste lade |
| 4. thermometer | 11. legplank |
| 5. koelaggregaat | 12. vloerframe |
| 6. binnenverlichting | 13. fuzzy logic sensor |
| 7. ventilator (behuizing) | |

BELANGRIJKE MEDEDELING

De 3 laden van het toestel dienen te worden geplaatst conform de aangegeven posities op de afbeelding.

Een ontstoringsfilter-ring is gemonteerd om het draad van de digitale temperatuursensor.

De ontstoringsfilter-ring niet verwijderen!

WANNEER U EEN KOELKAST MET SLOT HEEFT, IS DOMETIC Zrt NIET AANSPRAKELIJK VOOR VERLIES OF BESCHADIGING VAN SLEUTELS. SLOTEN KUNNEN ALS COMPLEET ONDERDEEL WORDEN VERVANGEN.

3. Reinigen

i Reinig de koelkast zorgvuldig voor de eerste ingebruikname en daarna indien nodig. Maak de koelkast schoon met handwarm water en een zacht niet bijtend reinigingsmiddel. Neem daarna af met een droge zachte doek. Droog de koelkast nooit met behulp van droge warme lucht. De buitenkant kan regelmatig worden afgenomen met een vochtige doek.

REINIG HET APPARAAT NOOIT MET BIJTENDE CHEMICALIEN OF SCHUURMIDDELEN.

4. Plaatsing van de koelkast

Voordat u de koelkast aansluit, dient u met de volgende punten rekening te houden:

- ZORG DAT DE KOELKAST WATERPAS STAAT
- BIJ GEBRUIK WORDEN DE LEIDINGEN AAN DE ACHTERKANT WARM
- DE KOELKAST WERKT ZONDER COMPRESSOR EN MAAKT DAAROM GEEN GELUID
- NA DRIE UUR TREEDT WAARNEEMBARE KOELING OP

i Tijdens het koelproces geeft de koelkast via de condensor (bovenste gedeelte van de achterplaat) warmte af aan de omgeving. Hoe beter de ventilatie van de condensor, hoe efficiënter de koeling.

- Een andere voorwaarde voor een efficiënt gebruik is dat de koelkast op een vlakke ondergrond moet staan. Om te kunnen zien of de koelkast waterpas staat, kunt u het beste een glas water op de koelkast plaatsen.
- Stel de koelkast niet bloot aan directe warmtestraling (zonlicht, radiator, dicht bij een oven, enz.)
- Plaats de koelkast niet op een dik tapijt!

4.1. Installatie

Deze modellen zijn ontworpen voor vrijstaand gebruik; de warme delen van het koelaggregaat worden door een kap afgeschermd. Het vloerframe met ventilatierooster zorgt voor voldoende ventilatie.

5. Ingebruikname van de koelkast

Steek de stekker in het stopcontact en/of schakel het stopcontact in (indien nodig). Afhankelijk van de omgevingstemperatuur zullen de koelribben na ongeveer één à twee uur koud te worden.

5.1. Eerste inbedrijfstelling

- Sluit de koelkast aan op een geaard stopcontact.
- De miniCool start automatisch met een zelftest. Het LED lampje knippert meerdere malen en blijft daarna constant branden als de deur open staat.
- Na enkele uren bereikt de miniCool de juiste koeltemperatuur.

5.2. Temperatuurregeling

De Koelkast voor medische doeleinden is uitgerust met een volautomatische, elektronische temperatuurregeling. Het is niet meer nodig de temperatuur van de koelruimte handmatig in te stellen.

6. Thermometer (Afbeelding 2)

Let op de bijgeleverde toelichtingen behorend bij de thermometer. De thermometer kan met behulp van een ingebouwde standaard verticaal neergezet worden of aan de koelkastdeur vastgemaakt worden. Let er in elk geval op dat de sensorkabel tijdens het openen en sluiten van de deur niet klem raakt en ook niet uitgerekt wordt.

De temperatuursensor bevindt zich links boven i.b.v. de verdamper in de koelkast.

De thermometer geeft de actuele, maximale en minimale temperatuur in de koelkast aan.

Na het eerste inschakelen van de koelkast (na ca. vier uur) moet u de thermometer op "Reset" zetten, omdat anders de omgevingstemperatuur buiten de koelkast als maximumtemperatuur opgeslagen wordt.

Bij een opslag van een grotere hoeveelheid aan preparaten bestaat er minder kans op bevroering, mocht het apparaat voor korte tijd onderkoelen.

Wij zijn niet aansprakelijk voor schade aan de vaccins, wanneer deze tengevolge van een kortstondige stroomuitval bevroren.

De aangegeven temperatuur kan voor korte duur stijgen, wanneer de koelkastdeur geopend wordt of extra preparaten opgeslagen worden.

Voor een constante temperatuur tussen de 2 °C en 8 °C is het van belang de thermometer op „reset" te zetten.

Voor het functioneren van de temperatuurweergave moet de transportbeveiliging van de batterij verwijderd worden.

Thermometer:

1. Min. temperatuur
2. Max. temperatuur
3. Actuele temperatuur
4. RESET knop
5. Ontstoringfilter-ring

7. Nuttige tips

De koelkast is uitgerust met een interne ventilator voor een gelijkmatige verdeling van de temperatuur. De ventilator werkt alleen wanneer de deur gesloten is. Bij opening van de deur stopt de ventilator en deze start weer wanneer de deur gesloten is.

Als de ventilator stopt en de deur van de koelkast is gesloten, zal de electronica een akoestisch waarschuwingssignaal genereren (continu signaal)

Een geluidssignaal vertelt de klant de deur af te sluiten: Indien de deur langer dan 20 seconden open staat zal de electronica een akoestisch waarschuwingssignaal afgeven (bij tussenpozen een pieptoon met een frequentie van 1 Hz), na de volgende 40 seconden een andere signaal (een pieptoon met een frequentie van 2 Hz)

Stouw het toestel niet te vol. Laat voor een doeltreffende en gelijkmatige koeling wat ruimte tussen de opgeslagen producten. Als de artikelen te dicht opeen worden gestapeld, kan dit resulteren in onaanvaardbare temperatuurschommelingen.

8. Ontdooien, reinigen en onderhoud (Afbeelding 3)

Na verloop van tijd kan zich een ijslaagje op de koelribben afzetten. Deze ijslaag mag niet te dik worden, omdat deze dan isolerend werkt en het koelvermogen verminderd.

Wij adviseren het koelapparaat regelmatig te ontdooien, om de 3 weken of afhankelijk van de ijslaag op de koelribben. Het apparaat schakelt u uit door de stekker uit het stopcontact te trekken en de koelkastdeur open te laten.

Het ijs smelt waarna het dooiwater van de druppelgoot via een drainageslang in de verdampingsbak aan de achterkant van de koelkast loopt (afbeeld. 3).

Na het ontdooien reinigt u de binnenkant van de koelkast met een schoon en vochtig doekje (zie punt 3)

9. Binnenverlichting (Afbeelding 4)

Wanneer de deur opengaat, wordt het interieur van de koelkast verlicht door twee lichtgevende diodes (A) op een elektronische printplaat.

Twee sensoren (B) herkennen of de deur open is en geven dit door aan de diodes.

10. Verwisselen van het decorpaneel (Afbeelding 5)

Is de koelkast voorzien van een handgreep, moet de greep eerst gedemonteerd worden, voor het geval dat het deurpaneel verwisseld wordt.

rwijder de schroeven van het deurframe (3)

Verwijder de rozet (2) (bij modellen met slot).

Til het deurframe (3) op en haal hem eruit.

Trek het decorpaneel uit het deurframe en plaats het nieuwe paneel (minimum dikte 2 mm).

Zet het deurframe en de rozet er weer in en schroef het frame vast.

11. Montage en demontage van de handgreep (optie)

De handgreep is te vinden bij de geleverde toebehoren en wordt als volgt gemonteerd en gedemonteerd:

11.1. Montage van de handgreep

(Afbeelding 6-7)

11.2. Demontage van de handgreep

(Afbeelding 8)

12. Klantenservice

Bij storingen dient u eerst de onderstaande punten te controleren voordat u contact opneemt met de servicedienst:

- Is er stroom beschikbaar? Controleer de zekeringen.
- Zit de stekker goed in het stopcontact en is het stopcontact ingeschakeld? Controleer het stopcontact door er een ander apparaat op aan te sluiten, bijvoorbeeld een lamp.
- Was de deur niet helemaal dicht waardoor de temperatuur in de koelkast sterk is gestegen?
- Staat de koelkast waterpas?
- Wordt de luchtcirculatie belemmerd?

Als de koelkast na deze controle nog steeds niet goed functioneert, kunt u contact opnemen met de servicedienst, telefoon 0172 468 300. Wanneer u de storing meldt, vertel dan ook wat het probleem is samen met type-, serie- en productnummer. Deze gegevens vindt u op het typeplaatje in de koelkast.

Deze koelkast is beveiligd tegen oververhitting. Een erkend elektricien kan controleren of deze extra zekering het apparaat heeft uitgeschakeld. Neem hiervoor eventueel contact op met uw plaatselijke dealer. Het adres staat in uw telefoongids of in de Gouden Gids.

www.dometic.com

13. Inwerkingstelling

Technische gegevens:

Model	DS301H	DS601H
Type	DSH20-60	DSH20-60
Bruto inhoud	28 liter	53 liter
Spanning	220 - 240V (AC)	220 - 240V (AC)
Vermogen	65W	85W
Energieverbruik	0,86 kWh/24h	1,05 kWh/24h
Klimaatklasse	SN	SN
Koelmiddel	151g H ₂ O + 101g NH ₃	157g H ₂ O + 105g NH ₃

13.1. Aansluiting op het elektriciteitsnet



Het apparaat mag uitsluitend worden aangesloten op de op het typeplaatje vermelde netspanning. De stekker mag uitsluitend worden aangesloten op een geaard stopcontact, conform de wettelijke voorschriften.

De vereiste elektrische installaties voor de aansluiting mag alleen worden uitgevoerd door een electricien of een erkend bedrijf.

De producent aanvaardt geen enkele aansprakelijkheid indien deze veiligheidsmaatregelen niet in acht worden genomen.

Elektrische eisen

Controleer of de aanwezige stroomspanning overeenkomt met de gegevens op het typeplaatje.



14. Informatie omtrent milieubescherming

Het apparaat bevat geen CFK's./HCKF's

Ammoniakgas (natuurlijke waterstof en stikstofverbinding) wordt gebruikt als koelmiddel in het koelaggregaat.

Het ozonvriendelijke cyclopentaan dient als blaasmiddel voor de polyurethaan schuimisolatie.

Natriumchromaat wordt gebruikt als bescherming tegen corrosie (minder dan 2 procent gewicht van het koelmiddel).

15. Recycling

Nadat u de koelkast heeft uitgepakt, brengt u het verpakkingsmateriaal bij voorkeur naar een plaatselijk inzamelpunt. Na het einde van de levensduur moet de koelkast worden ingeleverd bij een gemeentelijk inzameldepot of bij een gespecialiseerd inzamel- en recyclingbedrijf, dat de nog recyclebare materialen terug zal winnen. Het restant wordt volledig vernietigd.



Apparaten, die met dit symbool zijn voorzien, moeten bij het gemeentelijk verzamelpunt voor afgedankte elektrische en elektronische apparatuur worden afgegeven.

Ze mogen niet via het gewone huisafval worden weggegooid.

Bij koelkasten van Dometic staat het symbool op het typeplaatje aan de binnenkant van het apparaat.

Dit toestel voldoet aan de EU-richtlijnen als volgt:

LVD-Richtlijn	2014/35/EU
EMC-Richtlijn	2014/30/EU
CE-Richtlijn	93/68/EEC
RoHS-Richtlijn	2011/65/EU



Kiitämme Teitä miniCool-jääkaapin hankkimisen johdosta. Uskomme Teidän olevan täysin tyytyväinen uuteen laitteeseenne.

Lue tarkoin tämä käyttöohje ennen kuin otat jääkaapin käyttöön. Anna käyttöohje laitteen mukana uudelle omistajalle, kun myyt tai viet sen kierrätykseen. Noudata tarkkaan seuraavia asennusohjeita. Takuu koskee vain ohjeiden mukaan asennettuja tuotteita. (katso kappale 4.1)

Tässä ohjeessa käytetään seuraavia merkintöjä, joiden avulla halutaan varmistaa jääkaapin turvallinen ja tehokas käyttö:



Vaara käytettäessä laitetta väärin



Käytännön neuvoja



Tietoa ympäristönsuojelusta

Tämä jääkaappi on tarkoitettu näytteiden ja lääkeaineiden säilytykseen +2 °C...+8 °C lämpötilassa. Laitteen mukana on digitaalinen lämpömittari, joka voidaan tarvittaessa kiinnittää jääkaapin päälle (kuva 1, sivu 47).



Huomio!

TÄMÄ JÄÄKAAPPI EI SOVELLU VEREN SÄILYTYKSEEN.



Huomio!

- Tätä laitetta ei ole tarkoitettu lasten eikä fyysisesti, sensorisesti tai henkisesti rajoittuneiden henkilöiden käyttöön ilman apua tai valvontaa. Lapsia on valvottava, jotta he eivät leiki laitteella.
- Laitteen asentamisessa vaadittavat sähkökytkennät saa tehdä vain valtuutettu sähköasentaja.
- Tämän tuotteen huollot on annettava valtuutetun huoltoliikkeen tehtäväksi ja huoltotöissä on käytettävä ainoastaan alkuperäisiä varaosia.
- Tämän tuotteen teknisten ominaisuuksien ja/tai asetusten muuttaminen on vaarallista.
- On tärkeää varmistaa, ettei laitetta sijoiteta sen virtajohdon päälle.
- Tämä laite sisältää käytön aikana kuumenevia osia. Varmista aina, että laitteen ilmanvaihto on riittävä toimintahäiriöiden ja sisällön vaurioitumisen ehkäisemiseksi. Katso asennusohjeita.
- Kuumenevien osien on oltava suojattuna. Mikäli mahdollista, laitteen takaosa on sijoitettava lähelle seinää, kuitenkin riittäväle etäisyydelle seinästä asennusohjeiden mukaisen ilmanvaihdon varmistamiseksi.
- Ennen sulatusta, puhdistusta tai huoltotöitä, muista aina kytkeä laite pois päältä ja irrottaa laitteen virtajohto pistorasiasta.
- **ÄLÄ KOSKAAN** raaputa huurretta tai jäätä terävillä esineillä. Kovaa jäätä ei missään olosuhteissa saa väkisin irrottaa jäähdytysriivoista. Anna kovan jään sulaa rauhassa. Noudata sulatusohjeita.
- Laite on painava. Noudata varovaisuutta laitteen siirtämisessä.
- Älä koskaan yritä korjata laitetta itse. Asiantuntemattomien henkilöiden korjaustoimet saattavat johtaa loukkaantumisiin ja entistä pahempiin toimintavikoihin. Ota yhteyttä paikalliseen valtuutettuun huoltoliikkeeseen ja vaadi aina alkuperäisten varaosien käyttämistä.
- Myrkyllisten ja räjähtävien aineiden säilytys laitteessa ei ole sallittua!

SISÄLTÖ

1. Pakkauksen purkaminen
2. Kuva jääkaapista
3. Puhdistus
4. Laitteen asentaminen paikoilleen
 - 4.1. Asennusohjeet
5. Jääkaapin käyttö
 - 5.1. Ensimmäinen käyttöönotto
 - 5.2. Lämpötilan säätäminen
6. Lämpömittari
7. Käytännön neuvoja
8. Sulatus, puhdistus ja kunnossapito
9. Sisävalo
10. Oven koriste-paneelin vaihtaminen
11. Oven kahvan asennus ja irrottaminen (valinnainen)
 - 11.1. Oven kahvan asennus
 - 11.2. Oven kahvan irrottaminen
12. Toimintahäiriöt, huolto ja takuu
13. Käyttöliitettä, tekniset tiedot
 - 13.1. Kytkeminen verkkovirtaan
14. Ympäristön suojeleminen
15. Kierrätys



Huomio!

Takuumääräykset vastaavat Euroopan Unionin direktiiviä 44/1999/CE ja kunkin maan vastaavia lainmääräyksiä.

Dometic huoltoverkosto vastaa mielellään kaikkiin takuumääräyksiin ja asiakashuoltoon liittyviin kysymyksiin ja huolehtii varaosien toimituksesta.

Takuu kattaa vain ohjeiden mukaan käytettyjä tuotteita.

Takuu ei kata laitteeseen tehtyjä muutoksia tai muiden kuin alkuperäisten Dometic-varaosien käyttöä.

Takuu ei kata väärinasennettuja laitteita.

Mainitse laitteen malli, valmiste- ja sarjanumero, kun otat yhteyttä Dometic-huoltoverkostoon. Nämä löydät laitteen sisällä olevasta tyyppikilvestä.

1. Pakkauksen purkaminen

Ota laite ulos kuljetuslaatikosta ja tarkista mahdolliset vauriot. Kuljetusvaurioista on välittömästi ilmoitettava kuljetusliikkeelle.

2. Kuva jääkaapista

- | | |
|-------------------------------------|--|
| 1. Ovilukko (ai kaikissa malleissa) | 8. Ylälokero (etulevyn vasen yläkulma lovettu) |
| 2. Ovi | 9. Keskilokero (suurin etulevy) |
| 3. Höyrystin | 10. Alalokero (ruiskuvalettu kokonaisuus) |
| 4. Lämpömittari | 11. Pohjakehys |
| 5. Jäähdytysyksikön kansi | 12. Pohjakehys |
| 6. Sisävalo | 13. Fuzzy Logic lämpötila-anturi |
| 7. Sisätuuletin | |

TÄRKEÄ HUOMAUTUS

Kolme hyllyä pitää asentaa kuvassa näkyvällä tavalla omille paikoilleen.

Lämpömittarin anturin johtoon on asennettu ferriittirengas, joka varmistaa EMC-yhteensopivuuden.

Älä poista ferriittirengasta!

JOS JÄÄKAAPISSA ON LUKKO, DOMETIC Zrt EI OLE VASTUUSSA AVAIMIEN HÄVIÄMISESTÄ TAI VAHINGOITUMISESTA. TARVITTAESSA TOIMITAMME LAITTEESEEN UUDEN LUKON JA AVAIMET.

3. Puhdistus

i Puhdista jääkaappi huolellisesti säännöllisin väliajoin. Irrota hyllyt. Pese hyllyt, kaapin sisäosat ja ovi lämpimällä vedellä, jossa on mietoa, hankaamatonta pesuainetta. Pyyhi jääkaappi tämän jä

keen puhtaalla liinalla ja vedellä. Lopuksi kuivaa jääkaappi. Älä koskaan pese muoviosia liian kuumalla vedellä (kädenlämpöinen on sopivaa), äläkä altista osia liian kuumalle lämpö

tilalle. Kaapin ulkopinta on pyyhittävä säännöllisesti puhtaalla, kostealla liinalla.

ÄLÄ KOSKAAN KÄYTÄ KAAPIN PUHDISTUKSEEN VOIMAKKAITA KEMIKAALIEJA TAI KARKEITA PUHDISTUSMATERIAALIEJA.

4. Laitteen asettaminen paikoilleen

Kiinnitä huomiota seuraaviin seikkoihin käyttäessäsi jääkaappia ensimmäistä kertaa.

- VARMISTA, ETTÄ JÄÄKAAPPI ON VAAKASUORASSA.
- LAITTEEN TAKAOSASSA OLEVA PUTKISTO KUUMENEKÄ KÄYTÖN AIKANA.
- LAITE KÄY ILMAN KOMPRESSORIA JA SEN TOIMINTA ON KÄYTÄNNÖSSÄ ÄÄNETÖNTÄ.
- TODETTAVA JÄÄHDYTYSTEHO ON ODOTETTAVISSA VASTA KOLMEN TUNNIN KULUTUUTA.

i Jäähdytysvaiheen aikana laite luovuttaa lauhduttimen kautta lämpöä ulos ympäröivään ilmaan. Lauhdutinkoneisto sijaitsee jääkaapin takaosassa. Mitä paremmin koneisto on tuuletettu, sitä tehokkaampi jääkaappi on.

- Jotta jääkaappi toimisi moitteettomasti, se täytyy sijoittaa vaakasuoraan tasaiselle alustalle. Käytä esim. vesivaaka varmistamaan, että kaappi on vaakasuorassa.
- Laitetta ei saa altistaa suoralle lämpösäteilylle (auringon valo, lämpöpatteri, uunin läheisyys jne.).

- Älä sijoita laitetta paksun maton päälle.

4.1. Asennusohjeet

Tämä malli on tarkoitettu vapaasti sijoitettavaksi. Jäähdytyslaitteen kuumia komponentteja suojaa kotelo. Pohjakehys varmistaa tuuletusriittilään riittävän ilmavirtauksen.

5. Jääkaapin käyttö

Kytke jääkaappi liittämällä virtajohto pistorasiaan. Jäähdytysriivoissa näkyy jäähtymisen merkkejä noin 3 tunnin kuluttua riippuen ulkolämpötilasta.

5.1. Ensimmäinen käyttöönotto

- Kytke laite maadotettuun pistorasiaan.
- miniCool käynnistyy automaattisesti ja suorittaa itsetestauksen. LED-valo vilkkuu ensin useampaan kertaan ja palaa sitten jatkuvasti. Kun avaat oven, niin sisävalo palaa.
- miniCool saavuttaa käyttölämpötilan muutaman tunnin kuluttua.

5.2. Lämpötilan säätäminen

Näyte/läakejääkaappi on varustettu täysautomaattisella, elektronisella lämpötilaohjauksella. Jäähdytyslämpötilaa ei tarvitse säätää manuaalisesti.

6. Lämpömittari (kuva 2)

Ota huomioon lämpömittarin mukana toimitettu erillinen lehtinen. Voit asettaa lämpömittarin pystyasentoon sen pidikkeeseen tai kiinnittää sen jääkaapin oveen. Varo siinä tapauksessa, ettei tunnustinkaa peli juutu ja veny ovea avatessa tai sulkiessa.

Lämpötilan tunnistin on jääkaapissa haihduttimen edessä vasemmalla ylhäällä.

Lämpömittari näyttää jääkaapissa ajankohtaisen, korkeimman ja alhaisimman lämpötilan.

Suorita jääkaapin ensimmäisen käyttöönoton jälkeen (noin neljän tunnin kuluttua) lämpömittariin "Reset" (takaisinasetus), koska se muuten tallentaa ympäristölämpötilan korkeimmaksi lämpötilaksi.

Jäätymisvaara vähenee laitteen jäähtyessä ajoittain liikaa, kun kaapissa on enemmän tavaraa.

Emme kanna vastuuta vahingoittuneista rokotusaineista, jos ne ovat jäätyneet ajoittaisen virtakatkon vuoksi.

Luettu lämpötila voi nousta lyhyesti ovea avatessa ja tavaroita sisään laitettaessa.

Lämpömittarin säännöllinen takaisinasetus on erittäin tärkeää pitämään lämpötilan 2 °C ja 8 °C välillä

jotta lämpötilanäyttö toimii, täytyy lämpömittarissa poistaa pariston kuljetusvarmistin.

Lämpömittari:

1. Min. lämpötila
2. Max. lämpötila
3. Nykyinen lämpötila
4. RESET-painike (muistin nollaus)
5. Ferritiirengas

7. Käytännön neuvoja

Laitteessa on sisätuuletin sisälämpötilan tasaamiseksi. Tuuletin toimii ainoastaan oven ollessa suljettu. Avattaessa ovi tuuletin pysähtyy ja käynnistyy uudelleen suljettaessa ovi. Tuulettimen mahdollisista toimintahäiriöistä kaapin elektroniikka varoittaa yhtenäisellä varoitussäänellä.

Kaappi hälyttää myös oven liian pitkstä aukiolosta. Mikäli ovi on avoinna yhtäjaksoisesti yli 20 sek. tulee varoitussääni (piippaus 1 Hz). Mikäli ovea pidetään edelleen auki 40 sek ajan muuttuu hälytysääni nopeammaksi (2 Hz).

Älä täytä jääkaappia liian täyteen. Tehokkaan ja tasaisen jäähdytyksen mahdollistamiseksi on suositeltavaa jättää tilaa tuotteiden väliin. Lämpötilaerot vaihtelevat suuresti, jos tuotteet on asetettu jääkaapin hyllyille liian lähellekään.

8. Sulatus, puhdistus ja kunnossapito (kuva 3)

Höyrystimen jäähdytyspinnoille muodostuu hitaasti huurrekerros, joka ei saa muodostua liian paksuksi, koska se heikentää laitteen jäähdytys-tehoa.

Suosittelemme sulattamaan laite säännöllisesti aina kolmen viikon välein tai jos laitteessa näkyy jään kehittymistä. Laitteen sulattamiseen irrota laite verkosta ja jätä jääkaapin ovi auki.

Höyrystimen pinnalle muodostunut huurrekerros sulaa ja sulavesi valuu poistoputken kautta jääkaapin takaosassa olevaan haidutusastiaan (kuva 3).

Sulatuksen jälkeen kaapin sisäosat on pyyhittävä puhtaaksi kostealla liinalla.

9. Sisävalo (kuva 4)

Valo (A) palaa kaapin sisällä, kun ovi avataan.

Kaksi tunnintinta (B) valvovat, onko ovi avattu vai ei, ja valodiodit toimivat vastaavasti.

10. Oven koristepaneelin vaihtaminen (kuva 5)

Jos jääkaappi on varustettu oven kahvalla, se pitää irrottaa vasta, kun aiot vaihtaa oveen uuden päällyksen.

Poista oven kehuksesta (3) ruuvit (1).

Poista lukon kehysrengas (2) (vain lukollisissa malleissa).

Nosta oven kehystä (3) ja irrota se.

Vedä ovipaneeli (4) pois ja vaihda se uuteen haluamaasi ovipaneeliin (vähintään 2 mm paksu).

Aseta kehys ja lukon kehysrengas taas paikoilleen ja ruuvaa kehys kiinni.

11. Oven kahvan asennus ja irrottaminen (valinnainen)

Oven kahva on erillisesti pakattuna toimituksen mukana ja se asennetaan ja irrotetaan seuraavalla tavalla:

11.1 Oven kahvan asennus (kuva 6-7)

11.2. Oven kahvan irrottaminen (kuva 8)

12. Toimintahäiriöt, huolto ja takuu

Tarkista ensin seuraavat asiat ennen kuin otat yhteyttä huoltoon:

- Onko virransyöttö kunnossa? Tarkista sulakkeet.
- Onko virtajohdon pistoke kunnolla pistorasiassa ja tuleeeko pistorasiaan virtaa? Tarkista pistorasian toiminta jonkin muun sähkölaitteen avulla.
- Onko ovi huonosti suljettu, jolloin sisälämpötila on päässyt nousemaan liian korkeaksi?
- Onko jääkaappi vaakasuorassa?
- Onko koneiston ilmanvaihto riittävä?

Jos laite ei vielä toimi kunnolla näiden seikkojen tarkistamisen jälkeen, ota yhteys huoltoon. Huollot ja mahdolliset korjaukset on annettava valtuutetun huoltoliikkeen tehtäviksi.

Varmistaaksesi laitteesi moitteettoman toiminnan vaadi aina käytettäväksi sopivinta, siis alkuperäistä varaosaa. Huollosta ja varaosien myynnistä vastaa Dometic Oy. Lähimmän valtuutetun huoltoiliikkeen numeron saat soittamalla numeroon 09-6866 110.

Mainitse soittaessasi tuotteen merkki. Kopioi arvokilvestä tuotteen tiedot alla olevaan kohtaan, niin ne löytyvät helposti, jos sinun pitää ottaa yhteyttä huoltoon.

Malli.....

Tuotenumero.....

Sarjanumero.....

Ostopäivä.....

Tämä laite on varustettu ylikuumenemissuojalla. Valtuutettu sähköasentaja voi tarkastaa, onko ylikuumenemissuoja lauennut.

www.dometic.com

13. Käyttöönotto

Tekniset tiedot:

Malli	DS301H	DS601H
Tyyppi	DSH20-60	DSH20-60
Kokonaistilavuus	28 litraa	53 litraa
Verkkovirta	220 - 240V (AC)	220 - 240V (AC)
Liitäntäteho	65W	85W
Energia kulutus	0,86 kWh/24h	1,05 kWh/24h
Ilmastoluokka	SN	SN
Jäähdytysaine	151g H ₂ O + 101g NH ₃	157g H ₂ O + 105g NH ₃

13.1. Kytkeminen verkkovirtaan

Laitetta saa käyttää vain sen arvokilvessä mainitulla verkkovirtajännitteellä. Laitte kytetään säädösten mukaan maadoitettuun pistorasiaan.

Laitteen asentamisessa vaadittavat sähkökytkennät saa tehdä vain valtuutettu sähköasentaja.

Valmistaja ei ota vastuuta mahdollisista vahingoista, jos näitä turvamääräyksiä ei noudateta.

Sähkökäytön vaatimukset

Ennen virran kytkemistä laitteeseen varmista, että verkkovirran jännite on sama kuin laitteen arvokilvessä ilmoitettu jännite.



14. Ympäristön suojele

Laitte ei sisällä CFC/HCFC- eikä fluorattuja hiilivety-yhdisteitä (freonia).

Jääkaapin kylmäkoneistossa kylmäaineena käytetään ammoniakkia (luonnollinen vety / tyyppiyhdistelmä).

Eristemateriaalina käytetyn polyuretaanivaahdon reaktioaineena on ollut otsonikerrosta vahingoittamaton syklopentaani.

Natriumikromaattia käytetään korroosiota ehkäisevänä aineena (sen osuus kylmäaineessa on alle 2 painoprosenttia).

15. Kierrätys

Kierrätettävä pakkausmateriaali tulisi toimittaa uusiokäytön varmistamiseksi paikalliseen jätteenkeräysjärjestelmään. Kun laite hävitetään, se toimitetaan paikalliseen kierrätyslaitokseen uudelleen käytettävien materiaalien oikean käytön varmistamiseksi ja muiden osien asianmukaiseksi hävittämiseksi.



Laitteet, jotka on merkitty viereisellä symbolilla, tulee toimittaa paikalliseen keräyspisteeseen sähkö- ja elektroniikkalaitteiden jätehuoltomäärysten mukaisesti.

Tätä tuotetta ei saa hävittää normaali kotitalousjätteiden mukana.

Dometic jääkaapeissa symboli löytyy laitteen sisäpuolelta sijoitetusta tyyppikilvestä.

Tämä laite täyttää seuraavat EU-direktiivit:

LVD-direktiivi	2014/35/EU
EMC-direktiivi	2014/30/EU
CE-direktiivi	93/68/EEC
RoHS-direktiivi	2011/65/EU



Läs denna bruksanvisning noggrant innan du använder denna kylbox. Om du säljer kylvanheten eller ger bort den, se till att den nya ägaren får bruksanvisningen.

Läs denna bruksanvisning noggrant. Garantiåtaganden kan bara åberopas, om installationen blir utförd enligt installationsanvisningen (se avsnitt 4.1)

Tack för att du valde just vår produkt. Vi hoppas att den kommer att bli till stor glädje under många år. Här följer några symboler som vi vill göra dig uppmärksam på. Vi informerar dig om dessa, så att du skall kunna använda kylvanheten på ett så säkert och effektivt sätt som möjligt.



fara, i händelse av felaktig användning



vårt att veta



information om miljöskydd

Detta kylskåp är avsett för förvaring av läkemedel inom temperaturerna +2°C till +8°C. En digital termometer som kan fästas överst på kylskåpets medföljer. (figur 1, sida 54)



Obs!

DETTA KYLSKÅP ÄR INTE AVSEDD FÖR FÖRVARING AV BLOD.



Varning!

- Denna anordning är inte avsedd för användning av personer (inklusive barn) med nedsatt fysisk eller mental kompetens. Personer som saknar erfarenhet och kunskap bör inte använda anordningen utan instruktioner eller övervakning av någon som ansvarar för deras säkerhet.
- Nödvändiga underhållsarbeten måste utföras av en behörig elektriker och bara original reservdelar får användas.
- Det kan vara farligt att förändra enheten eller dess komponenter på något vis.
- Var särskild noga med att nätkabeln aldrig blir inklämd under enheten.
- Några av komponenterna i insidan av enheten blir heta under drift. Det är viktigt att det alltid finns tillräckligt med luftcirkulation, annars kan enheten bli skadad och innehållet bli fördärvat. Se även installationsanvisningen.
- Heta komponenter får inte vara åtkomliga. Därför ska enheten stå med baksidan mot en vägg.
- Samtidigt är det viktigt att följa installationsanvisningarna och bibehålla det angivna minsta avståndet för att kunna garantera den nödvändiga luftcirkulationen.
- Innan avfrostning, rengöring eller underhållsarbeten måste alltid nätkontakten dras ur.
- **SKRAPA ALDRIG AV IS MED ETT VASST FÖREMÅL.** Avlägsna aldrig hårt sittande is med våld. Låt den tina i lugn och ro. Se avfrostningsanvisning.
- Enheten har en ansevärd vikt. Var försiktig när ni flyttar den.
- Försök aldrig själv att reparera enheten. Reparationer som utförs av obehörig personal kan leda till olyckor eller skador på enheten. Kontakta lokala kundservicen och var tydlig att kräva original reservdelar.
- Det är förbjudet att lagra giftiga eller explosiva ämnen i denna kylvanhet!

INNEHÅLLSFÖRTECKNING

1. Uppackning
2. Bild på kylvheten
3. Rengöring
4. Placering av enheten
 - 4.1. Installationsanvisning
5. Drift av apparaten
 - 5.1. Igångsättning
 - 5.2. Temperaturreglering
6. Termometer
7. Goda råd
8. Avfrostning, rengöring och underhåll
9. Innerbelysning
10. Byte av dörrdekor
11. Montering och demontering av dörrhandtaget (valfri)
 - 11.1. Montering av dörrhandtaget
 - 11.2. Demontering av dörrhandtaget
12. Kundservice
13. Att sätta igång kylvheten, teknisk information
 - 13.1. Anslutning till elnätet
14. Information om miljöskydd
15. Återvinning

**OBS!**

Garantiåtaganden sköts enligt EU direktiv 44/1999/CE och enligt normala villkor för aktuellt land. Vid garanti- eller servicefrågor så som angående reservdelar, kontakta Dometic-Kundservice-avdelning. Eventuell skada orsakad av felaktig användning täcks inte av garantin. Garantin täcker inte modifieringar av enheten eller om man använder icke-original Dometicdelar, och garantin gäller inte om installations- och driftinstruktioner inte följs, och inget ansvar kan då utkrävas.

Vid kontakt med Dometic-Kundservice ska man uppge modell- och produkt- och serienummer. Du hittar denna information på typskylten på insidan av kylvheten.

1. Uppackning

Se till att kylvanheten inte har utsatts för skada, när den packas upp. Om du upptäcker att kylvanheten har skadats skall detta rapporteras till transportföretaget omedelbart.

2. Bild på kylvanheten

- | | |
|------------------------------------|-----------------------------|
| 1. Dörrlås (om sådan installerats) | 8. Övre lådhylla |
| 2. Dörr | 9. Mellanlåda |
| 3. Förångare | 10. Nedre lådhylla |
| 4. Termometer | 11. Mellanfack |
| 5. Skydd över kylaggregat | 12. Golvram |
| 6. Innerbelysning | 13. Sensor för elektroniken |
| 7. Fläkthus | |

Viktig information!

Lådhyllorna skall placeras i respektive angiven position enl. bilden.

En ferritkärna sörjer för EMC-kompatibilitet. Den är monterad på kabeln från den digitala termometerns sensor.

OBS! Avlägsna inte ferritkärnan!

OM ER KYLENHET ÄR UTRUSTAD MED DÖRRLÅS, ANSVARAR DOMETIC ZrT INTE FÖR BORTTAPPADE ELLER SKADADE NYCKLAR. LÅS FINNS ENDAST SOM KOMPLETTA ENHETER SOM RESERVEDELAR.

3. Rengöring



Rengör kylvanheten noga regelbundet och vid behov. Töm kylvanheten och ta ut mellanfacken och dörrhylla.

Rengör insidan av enheten och dörren med en varm lösning av Natriumhydrogenkarbonat. Tvätta därefter med varmt vatten och torka sen med en torr duk. Rengör inte plastdelarna med mera än handvarmt vatten. Utsätt delarna inte för hetluft. Rengör utsidan av enheten regelbundet med en ren fuktig duk.

ANVÄND ALDRIG STARKA KEMIKALIER ELLER REPANDE RENGÖRINGSMEDEL FÖR RENGÖRING AV ENHETEN.

4. Placering av enheten

Var särskilt noga med följande, start av enheten :

- ENHETEN MÅSTE STÅ VÅGRÅTT
- LEDNINGARNA PÅ BAKSIDAN BLIR HETA UNDER DRIFT
- ENHETEN ARBETAR UTAN KOMPRESSOR.
- DÄRFÖR GÅR DEN VÄLDIGT TYST
- FÖRST EFTER TRE TIMMAR KAN MAN RÄKNA MED EN MÄRKBAR KYLEFFEKT.



Under kylprocessen för kylvanheten ut värme genom kondensorn (under det bakre skyddets övre del) till luften.

- Ju mer ventilerad kondensorn är, desto effektivare är kylvanheten. Den andra förutsättningen för att kylvanheten skall fungera på ett tillfredsställande sätt är att den står på ett plant underlag. Detta kontrolleras bäst genom att placera ett glas vatten ovanpå kylvanheten.
- Det är viktigt att kylvanheten inte utsätts för direkt värmeutstrålning (solljus, element, nära en ugn, etc.).
- Placera inte enheten på en tjock matta!

4.1. Installationsanvisning

Dessa versioner är tänkt att stå fritt i ett rum. Ett skydd täcker dom heta delarna av kylaggregatet. Golvramen med sitt ventilationsgaller tillåter den nödvändiga luftcirkulationen.

5. Drift av enheten

För att ta enheten i drift, ska kontakten kopplas in och uttaget om nödvändig kopplas på. Beroende på omgivningstemperatur börjar förångaren att bli kall efter 1 till 2 timmar.

5.1. Första starten

- Anslut enheten till ett jordad vägguttag.
- miniCool startar automatiskt med ett självtst. LED (innerbelysningen) blinkar först flera gånger och lyser sen permanent. Vid öppen dörr lyser innerbelysningen.
- miniCool uppnår drifttemperatur efter några timmar.

5.2. Temperaturreglering

Kylskåp för läkemedel är försedd med helautomatisk elektronisk temperaturreglering. Du behöver inte ställa in temperaturen för förvaringsfacket manuellt.

6. Termometer (bild 2)

Ta hänsyn till det separata informationsbladet vilket är bifogat med termometern. Termometern kan fixeras upprätt med hjälp av det integrerade stativet, alternativt kan den fästas på kylskåpsdörren, i vilket fall sensor kabeln ska arrangeras så vid kylskåpsdörren, att den inte kan tånjas eller klämmas när dörren öppnas.

Temperatursensorn sitter i kylskåpet, i övre vänstra hörnet, framför avdunstaren.

Termometern visar den aktuella, den maximala och minimala temperaturen i kylskåpet.

Efter att kylskåpet har varit startad första gången (vänta fyra timmar) ska det genomföras en "reset" på termometern, eftersom den annars lagrar den omgivande yttertemperaturen som maxtemperatur.

Lagringen av många preparat minskar risken av frysning, om enheten kyls ner för mycket under en kort period.

Vi tar inte ansvar för vacciner som förstörts genom frysning, om det har varit en kortvarig strömavbrott.

Den visade temperaturen kan kortvarigt stiga efter att dörren har öppnats eller genom lagring av ytterligare preparat i kylskåpet.

För att upprätthålla temperaturer mellan 2 °C and 8 °C är det viktigt att regelbundet genomföra ett "reset" på termometern.

För att temperatur displayen ska fungera måste transportsäkringerna på batteriet tas bort.

Termometer:

1. Min. Temperatur
2. Max. Temperatur
3. Aktuell temperatur
4. Återställningknapp
5. Ferritkärna

7. Goda råd

Kylskåpet är utrustat med en invändig fläkt för jämn invändig temperatur. Fläkten arbetar endast då dörren är stängd. När dörren öppnas stannar fläkten och startar igen så snart kylskåpsdörren stängs. Om fläkten oavsiktligt stannar trots att kylskåpsdörren är stängd, larmar elektroniken med en ihållande ljudsignal. Dörrlarmets ljudsignal informerar (kunden/ användaren) om att dörren är öppen. Om dörren är öppen mer än 20 sek. hörs en återkommande ljudsignal med en pipande frekvens på 1Hz. Efter ytterligare 40 sek. avges återkommande ljudsignal med en frekvens på 2Hz.

Proppa inte kyllenheten full. Lämnna alltid lite mellanrum mellan produkterna, så att kylluften kan cirkulera jämn och obehindrat. Om hyllorna är för fulla kan det resultera i önskat höga temperaturskillnader i kyllenheten.

8. Avfrostning, rengöring och underhåll (bild 3)

Efter en viss tid bildas is på förångaren. Detta isskikt får inte bli för tjock eftersom den har en isolerande verkan och påverkar kyleffekten.

Vi rekommenderar att frosta av kylskåpet var tredje vecka, eller beroende på is- mängden på kyl-ribborna. Vid avfrostningen ska kylskåpet vara avstängd genom att dra ut nätkontakten och kylskåpsdörren skall vara öppen.

Isen smälter och det uppstånde smältvattnet rinner från droppkanalen genom dräneringsslangen till avdunstningsbaljan på baksidan under kyllenheten (bild 3).

Efter avfrostningen rengör man insidan av enheten med en ren, fuktig duk.

9. Innerbelysning (bild 4)

Två lysdioder (A) på en elektronisk ledarpanel belyser insidan av enheten, när dörren är öppnad.

Två sensorer (B) känner av om dörren är öppnad och styr lysdioderna.

10. Byte av dörr dekor (bild 5)

Om kylskåpet är utrustad med ett dörrhandtag måste denna plockas av innan dörrpanelen kan bytas.

Avlägsna skruvarna (1) på dörrkarmen (3).

Avlägsna rosetten (2) (på versioner med dörrlås).

Lyft upp dörrkarmen (3) och ta loss denna.

Dra ut dörrdekoren (4) ur dörrkarmen och sätt in den önskade dekoren (minsta tjocklek 2 mm).

Sätt tillbaka dörrkarmen och rosetten och skruva fast karmen igen.

11. Montering och demontering av dörrhandtaget (valfri)

Dörrhandtaget levereras med tillbehören och skall monteras och demonteras enligt följande:

11.1. Montering av dörrhandtaget

(bild 6-7)

11.2. Demontering av dörrhandtaget

(bild 8)

12. Kundservice

Var god och kontrollera följande innan du kontaktar kundservice

- Finns det ström vägguttaget? Kontrollera säkringarna.
- Sitter nätkontakten korrekt och är vägguttaget påkopplad (om detta är nödvändig)? Kontrollera vägguttaget, genom att koppla in en annan apparat, t.ex. en sångbordslampa.
- Har dörren inte varit helt stängd och har det därför uppstått en temperaturökning i enheten?
- Står enheten vägrätt?
- Är luftcirkulationen hindrad?

Tag kontakt med kundservice om kyllenheten fortfarande inte fungerar, efter att kontroll har utförts enligt ovan nämnda punkter. När du gör din felanmälan, förklara vad som är fel, vad du har för modell, samt det produktnummer och serienummer som står på kyllenhetens typskylt.

(Information om modell, produkt och serienummer finns på typskylten på insidan av kyllenheten.)

Den här kyllenheten har ett överhettningsskydd. En auktoriserad elektriker kan kontrollera om säkringen har löst ut.

Om det har uppstått en defekt i enheten kontakta lokal kundservice. Adressen finns i lokala telefonkatalogen.

www.domestic.com

13. Att sätta igång kylvnheten

Teknisk information:

Modell	DS301H	DS601H
Typ	DSH20-60	DSH20-60
Bruttovoly	28 liter	53 liter
Nät drift	220 - 240V (AC)	220 - 240V (AC)
Ineffekt	65W	85W
Energiförbrukning	0,86 kWh/24h	1,05 kWh/24h
Klimatklass	SN	SN
Kylmedium	151g H ₂ O + 101g NH ₃	157g H ₂ O + 105g NH ₃

13.1. Anslutning till elnätet



Kylvnheten kan endast drivas med nominell nätspänning, vilket anges på typskylten. Kylvnhetens nätkontakt får bara anslutas till jordat uttag och enligt lokala föreskrifter.

Om det krävs el-arbeten för att installera produkten, skall dessa utföras av behörig elektriker.

Tillverkaren påtar sig inte något ansvar, om dessa säkerhetsåtgärder inte följs.

El-krav

Kontrollera att nätspänningen i vägguttaget stämmer överens med det som anges på typskylten, innan enheten kopplas på.



14. Information om miljöskydd

Denna kylvnhet innehåller inga tillsatser av CFC/HCFC

Ammoniak (naturlig förening av väte och kväve) används som kylmedium.

Ozonvänligt cyclopentan har använts i PU-skumisolerings.

Natriumkromat används som korrosionsskydd (mindre än 2 vikt% av köldmediet).

15. Återvinning

När kylvnhet har packats upp skall emballaget tas till en lokal uppsamlingsplats. När kylvnheten är uttjänt, skall denna tas till en ändamålsenligt uppsamlings- och återvinningsfirma, som återvinner användbara material. Övrigt material förstörs på lämpligt sätt.



Apparater märkta med denna symbol skall lämnas in till kommunens insamlingsställe för omhändertagande av elektriska och elektroniska apparater.

Denna produkt får inte slängas i hushållsavfallet.

På kylskåp från Dometic sitter denna symbol på märkskylten (typskylten) inuti kylskåpet.

Denna kylvnhet uppfyller följande EU-direktiv:

LVD-Direktivet	2014/35/EU
EMC-Direktivet	2014/30/EU
CE-Direktivet	93/68/EEC
RoHS-Direktivet	2011/65/EU



Les denne bruksanvisningen nøye før du tar kjøleskapet i bruk. Hvis du senere skulle selge eller avhende produktet på annen måte, bør vi deg gi den nye eieren denne bruksanvisningen.

Monteringsanvisningen nedenfor må følges nøyaktig. Garantien gjelder bare for produkter som er montert i samsvar med denne anvisningen. (Se kapittel 4.1.)

Takk for at du valgte vårt produkt. Vi er sikre på at det vil fungere problemfritt.

Nedenfor vil vi gjøre deg kjent med noen symboler som er nødvendige for at du skal kunne bruke kjøleskapet trygt og effektivt:



fører til fare ved feil bruk



nyttige tips



miljøverninformasjon

Dette kjøleskapet er laget for oppbevaring av medisiner i temperaturer mellom 2 og 8 °C. Kjøleskapet leveres med et digitalt termometer som du kan feste oppå kjøleskapet. (Figur 1, side 61)



Viktig!

DETTE KJØLESKAPET ER IKKE EGNET TIL OPPBEVARING AV BLOD.

Merk!



- **Deler som varmes opp, bør ikke være tildekket. Når det er mulig, bør baksiden av apparatet stå inntil en vegg, men med tilstrekkelig avstand for ventilering, som angitt i monteringsinstruksjonene.**
- **Elektriske arbeider som er nødvendig for å montere dette apparatet, må utføres av godkjent elektriker.**
- **Vedlikehold og service på dette produktet må utføres av en godkjent elektriker og bare originale reservedeler bør brukes.**
- **Det kan være farlig å endre produktet eller enkeltkomponenter.**
- **Påse at produktet ikke står på nettleddningen.**
- **Dette produktet inneholder deler som blir varme under drift. Påse at det alltid er tilstrekkelig ventilasjon, da manglende ventilasjon kan føre til skader på kjøleskapet og dermed også på innholdet. Se monteringsanvisningen.**
- **Kjøleskapet må plasseres slik at deler som blir varme, ikke kan berøres. Baksiden av kjøleskapet bør derfor stå inntil en vegg. Påse at avstanden til veggen er i samsvar med monteringsanvisningen, slik at det er tilstrekkelig ventilasjon.**
- **Før avriming, rengjøring eller service må apparatet slås av og nettleddningen trekkes ut av veggkontakten.**
- **IKKE BRUK SKARPE GJENSTANDER til å skrape av rim eller is. Under ingen omstendigheter må du prøve å fjerne is fra kjøleribbene med makt. Is må få smelte av seg selv ved avriming av kjøleskapet. Se avsnittet om avriming.**
- **Dette apparatet er tungt. Vær forsiktig når du flytter det.**
- **Du må ikke under noen omstendigheter prøve å reparere kjøleskapet selv. Reparasjoner utført av personer som ikke har den rette opplæringen, kan medføre personskade og alvorlige feil på apparatet. Ta kontakt med din lokale forhandler og be om at originaldeler blir brukt.**
- **Det er forbudt å oppbevare giftige eller eksplosive stoffer i dette kjøleskapet!**

INNHOLD

1. Pakke opp
2. Oversikt over kjøleskapet
3. Renhold
4. Plassere kjøleskapet
 - 4.1. Monteringsanvisning
5. Bruke kjøleskapet
 - 5.1. Ved første gangs bruk
 - 5.2. Regulere temperature
6. Termometer
7. Nyttige tips
8. Avriming, rengjøring og vedlikehold
9. Innvendig lys
10. Bytte ut dørpanelet
11. Montere og demontere håndtaket (valgfritt)
 - 11.1. Montere håndtaket
 - 11.2. Demontere håndtaket
12. Kundeservice
13. Ta kjøleboksen i bruk, tekniske data
 - 13.1. Koble til veggstikkontakt
14. Miljøverninformasjon
15. Resirkulering

**Merk!**

Garanti gis i henhold til EU-direktiv 44/1999/CE og gjeldende lokale regler.

Kontakt Dometics servicenettverk dersom du har spørsmål om garanti eller annen service, for eksempel reservedeler.

Garantien dekker ikke skader som følge av ukorrekt bruk.

Garantien dekker ikke endringer ved apparatet eller bruk av annet enn originale Dometic-reservedeler.

Garantien gjelder ikke hvis ikke anvisningene om montering og bruk blir fulgt.

Når du kontakter Dometics servicenettverk, bes du oppgi modell, produktnummer og serienummer. Disse opplysningene finner du på typeskiltet på innsiden av kjøleskapet.

1. Pakke opp

Etter at du har fjernet pappemballasjen, kontrollerer du at kjøleskapet ikke er skadet. Hvis du finner skader som er

oppstått under frakt, melder du umiddelbart fra til fraktselskapet.

2. Oversikt over kjøleskapet

- | | |
|-------------------------------|---|
| 1. Dørlås (hvis tilgjengelig) | 8. Øverste skuff (Utkuttet på øverste venstre hjørne av frontplate) |
| 2. Dør | 9. Midt skuffen (Med høyeste front plate) |
| 3. Fordamper | 10. Nederste skuff (Injeksjon-format kompakt komponent) |
| 4. Termometer | 11. Hyller |
| 5. Deksel til kjøleenheten | 12. Sokkelramme |
| 6. Innvendig lys | 13. Sensor til det elektroniske systemet |
| 7. Vifte (viftehus) | |

VIKTIG INFORMASJON

De 3 skuffene i enheten skal bli plassert ved å respektere de indikerte posisjonene på bildet.

En jernring for EMC kompatibilitet er montert på ledningen fra det digitale termometeret's sensor.

Ikke ta bort jernringen!

HVIS DITT KJØLESKAP ER UTSTYRT MED EN LÅS, TAR DOMETIC ZrT INTET ANSVAR VED TAP AV ELLER SKADE PÅ NØKLENE. KOMPLETT LÅS FÅES SOM RESERVEDEL.

3. Renhold

i Rengjør kjøleskapet grundig regelmessig, etter behov. Ta ut hyllene - disse, innsiden av kjøleskapet og døren vaskes med en varm natriumbikarbonatoppløsning. Tørk av med en klut vridd opp i lukent, rent vann og tørk så med en tør, ren klut. Ikke vask plastdelene i vann som er varmere enn lukent. De må heller ikke utsettes for varmluft. Utsiden av kjøleskapet bør rengjøres regelmessig med en ren, fuktig klut.

BRUK ALDRI STERKE KJEMIKALIER ELLER SLIPENDE VASKEMIDLER PÅ NOEN DELER AV KJØLESKAPET.

4. Plassere kjøleskapet

Ta hensyn til følgende før du tar kjøleskapet i bruk:

- SØRG FOR AT KJØLESKAPET STÅR VANNRETT
- RØRENE PÅ BAKSIDEN BLIR VARME UNDER DRIFT
- KJØLESKAPET HAR INGEN "MOTOR" OG ER DERFOR SVÆRT STILLEGÅENDE
- DET KAN TA OPPTIL 3 TIMER FØR KJØLEEFFEKTEN INNTRER

i Kjøleprosessen fører til varmestråling fra kondensatoren (under den øvre delen av bakdekslet) og ut i luften. Kjølingen blir mer effektiv jo bedre ventilasjonen er rundt kondensatoren.

- Den andre betingelsen for optimal drift er at kjøleskapet står vannrett. Dette kan du kontrollere ved å sette et glass vann opp på kjøleskapet.
- Det er viktig at kjøleskapet ikke utsettes for varmestråling (sollys, radiator, nær en panelovn osv.).
- Ikke sett kjøleskapet på et tykt teppe!

4.1. Monteringsanvisning

Denne utførelsen er beregnet på å brukes frittstående. Dekselet foran kjøleenheten dekker til de varme delene. Sokkelrammen har ribber som sørger for tilstrekkelig ventilasjon.

5. Bruke kjøleskapet

For å slå på kjøleskapet setter du støpselet inn i stikkkontakten (og slår eventuelt på bryteren på stikkkontakten). Kjøleribbene bør begynne å vise tegn til kjøling etter ca. 1-2 timer, avhengig av romtemperaturen.

5.1. Ved første gangs bruk

- Apparatet må være koblet til en jordet stikkontakt.
- MiniCool starter automatisk med en selvtest. Lysdioden blinker først en del ganger. Deretter lyses innsiden av kjøleskapet kontinuerlig opp mens døren er åpen.
- MiniCool når normal driftstemperatur først etter noen timer.

5.2. Regulere temperature

Medisinkjøleskap har en helautomatisk, elektronisk termostat. Det er ikke nødvendig å stille inn temperaturen manuelt.

6. Termometer (fig. 2)

Les den egne bruksanvisningen som følger med termometeret. Termometeret kan stilles på det medfølgende stativet eller festes til kjøleskapdøren. I sistnevnte tilfelle må givledningene legges slik at den ikke blir strukket eller klemt når døren åpnes.

Temperaturgivneren er plassert i øvre venstre hjørne av kjøleskapet, foran fordamperen.

Displayet vil vise nåværende, høyeste og laveste temperatur inne i kjøleskapet.

Etter at kjøleskapet blir tatt i bruk for første gang (la det gå fire timer), bør du nullstille ("reset") termometeret. Ellers vil romtemperaturen bli stående som høyeste temperatur.

Jo mer medisiner du oppbevarer i kjøleskapet, desto mindre blir faren for frysing dersom temperaturen midlertidig skulle falle i kjøleskapet.

Vi tar intet ansvar for skader på vaksiner dersom disse fryser på grunn av et midlertidig strømbrudd.

Den avleste temperaturen kan stige midlertidig etter at døren er blitt åpnet eller flere gjenstander er blitt plassert i kjøleskapet.

Det er viktig å nullstille termometeret regelmessig for å sikre at temperaturen holder seg mellom 2 °C og 8 °C.

Transportsikringen på termometeret må fjernes for at termometerdisplayet skal bli aktivert.

Termometer:

1. Minimums temperatur
2. Maks temperatur
3. Nåværende temperatur
4. Reset knapp
5. FERRIT ring

7. Nyttig tips

Enheten er utstyrt med en vifte for å få en enhetlig indre temperatur. Viften virker bare hvis døren er lukket. Er døren åpen vil viften stoppe, så vil den begynne igjen når døren er lukket.

Hvis viften uforutsett skulle stoppe, og døren på enheten er lukket, vil elektronikken gi et lydvarsel (vedvarende signal)

Lydvarselet forteller kunden om å lukke døren: Hvis døren holdes åpen for mer enn 20 sekunder, vil elektronikken gi et lydsignal (vedvarende signal) (periodisk signal med pipe frekvens på 1 Hz), og etter en 40 sekunder kommer det et annet lydsignal (periodisk signal med pipe frekvens på 2 Hz).

Ikke legg for mye i kjøleskapet. Det er lurt å la det være litt luft mellom produktene i kabinettet, slik at kjølingen blir effektiv og jevn. Hvis varene ligger for tett, kan det oppstå store temperaturvariasjoner.

8. Avriming, rengjøring og vedlikehold (fig. 3)

Det vil etter hvert bygge seg opp rim på kjøleoverflatene. Rimlaget må ikke få vokse seg for tykt, da det fungerer som isolasjon og reduserer kjøleeffekten.

Vi anbefaler at kjøleskapet avrimes hver 3. uke, eventuelt når det er mye is på kjøleribbene. Når du vil avrime kjøleskapet, trekker du ut nettledningen og lar døren stå åpen.

Rimet vil smelte og smeltevannet renner fra dryppkanalen gjennom en avløpslange til et fordamparker i bunnen av kjøleskapet (figur 3).

Etter avriming bør innsiden av kjøleskapet rengjøres med en ren, fuktig klut.

9. Innvendig lys (fig. 4)

To lysdioder (A) på et elektronisk kretskort lyser opp i kjøleskapet mens døren er åpen.

To følere (B) kontrollerer om døren er åpen eller ikke og sender signal om at lysdiodene skal være på eller av.

10. Bytte ut dørpanelet (figur 5)

Hvis kjøleskapet er utstyrt med håndtak, må dette demonteres først ved utskifting av dørpanelet.

Skrut skruene (1) i panelet over betjeningsselementene (3).

Ta av tetningsringen til låsen (på kjøleskap med dørlås).

Skrut dørpanelet (4) ut av dørbildet og sett inn et nytt dørpanel (tykkelse maks. 2 mm).

Monter panelet til betjeningsselementene og tetningsringen til låsen igjen og skru dem fast i omvendt rekkefølge.

11. Montere og demontere håndtaket (valgfritt)

Håndtaket som leveres sammen med kjøleskapet, monteres og demonteres som følger:

11.1 Montere håndtaket (figur 6-7)

11.2. Demontere håndtaket (figur 8)

12. Kundeservice

Før du tilkaller reparatør, bør du utføre disse enkle kontrollene:

- Får apparatet strøm? Sjekk sikringene
- Sitter støpselet ordentlig i stikkkontakten (er stikkkontakten evt. slått på)? Sjekk stikkkontakten ved å plukke inn et annet apparat, f.eks. en lampe
- Har døren ikke vært ordentlig lukket, slik at temperaturen i kjøleskapet har steget for raskt?
- Står kjøleskapet vannrett?
- Er det noe som hindrer ventilasjonen?

Dersom kjøleskapet fortsatt ikke fungerer tilfredsstillende etter at du har sjekket punktene ovenfor, tar du kontakt med reparatør. Oppgi problem og modell-, produkt- og serienummer.

(Du finner disse opplysningene på typeskiltet øverst til venstre på innsiden av kjøleskapet.)

Dette kjøleskapet er utstyrt med en mekanisme som hindrer overoppheting. En godkjent elektriker kan kontrollere om denne er blitt utløst.

Ved feil, ta kontakt med din nærmeste forhandler. Se i telefonkatalogen. Løft og fjern panelet til betjeningsselementene).

www.domestic.com

13. Ta kjøleskapet i bruk

Tekniske data:

Modell	DS301H	DS601H
Type	DSH20-60	DSH20-60
Bruttovolum	28 liter	53 liter
Spenning strømnett	220 - 240 V~	220 - 240 V~
Inngang	65 W	85 W
Energiforbruk	0,86 kWh/24 t	1,05 kWh/24 t
Klimaklasse	SN	SN
Kjølemiddel	151g H ₂ O + 101g NH ₃	157g H ₂ O + 105g NH ₃

13.1. Koble til veggstikkontakt



Kjøleskapet må bare brukes med den spenningen som er oppgitt på typeskiltet. Nettkabelen må bare kobles til en veggstikkontakt som er jordet i henhold til lokale forskrifter.

Elektriske arbeider som er nødvendig for å montere dette apparatet, må utføres av godkjent elektriker eller annen kompetent person.

Produsenten frasier seg ethvert ansvar dersom disse sikkerhetsforskriftene ikke overholdes.

Krav til elektrisitetskilde

Før du slår på kjøleskapet, må du kontrollere at elektrisitetskilden har samme spenning som den som er oppgitt på typeskiltet.



14. Miljøverninformasjon

Apparatet inneholder ikke KFK/HKFK.

Ammoniakk-gass (en naturlig hydrogen-nitrogen-forbindelse) brukes som kjølemiddel.

Til innblåsing av PU-skumisolasjonen brukes syklopentan, som ikke skader ozonlaget.

Som korrosjonsbeskyttelse brukes natriumkromat (mindre enn 2 % (masse) av kjølemidlet).



15. Resirkulering

Emballasjen bør leveres til den stedlige avfallsbehandlingen. Når kjøleskapet ikke lenger fungerer, bør det leveres til en resirkuleringsbedrift som kan sørge for gjenbruk av de resirkulerbare materialene. Resten blir forskriftsmessig destruert.



Apparater som er kjennetegnet med dette symbolet, må deponeres på lokale deponier for elektriske eller elektroniske apparater.

Dette produktet må ikke kastes sammen med vanlig husholdningsavfall.

Kjøleskap fra Dometic bærer symbolet på typeskiltet inne i apparatet.

Apparatet er i samsvar med følgende EU-direktiver:

LVD-Direktiv	2014/35/EU
EMC-Direktiv	2014/30/EU
CE-Direktiv	93/68/EEC
RoHS-Direktiv	2011/65/EU



Læs venligst brugsanvisningen omhyggeligt, før De tager produktet i brug. Hvis De på et senere tidspunkt sælger eller bortskaffer køleskabet, bedes De sikre at brugsanvisningen også overdrages til den nye ejer.

Følg nedenstående installationsanvisninger nøje. Eventuelle garantikrav kan kun gøres gældende, hvis installationen foretages som beskrevet. (Se kapitel 4.1)

Tak fordi De valgte vort produkt. Vi er sikre på, at det vil fungere uden problemer.

I det følgende vil vi gøre Dem fortrolig med nogle symboler, som vi informerer Dem om for at garantere en sikker og effektiv anvendelse af produktet:



Farekilde ved u hensigtsmæssig anvendelse



Tip, som kan være nyttige at læse



Oplysning om miljøbeskyttelse

Denne køleboks er beregnet til opbevaring af medicinalvarer ved temperaturer mellem +2 °C og +8 °C. Der medfølger et digitaltermometer, som kan fastgøres til køleboksens top. (Figur 1, side 67)



Bemærk!

DENNE KØLEBOKS ER IKKE EGNET TIL OPBEVARING AF BLOD.



Bemærk!

- Dette udstyr er ikke beregnet til brug af personer (herunder børn) med fysiske eller psykiske lidelser, og mangel på erfaring og viden, med mindre de er blevet instrueret i brug af udstyret af en person med ansvar for deres sikkerhed. Børn bør overvåges for at sikre de ikke leger med apparatet.
- Nødvendigt el-arbejde til installation af køleskabet må kun udføres af en kvalificeret elektriker.
- Køleskabet skal serviceres af en autoriseret servicetekniker, og der må kun anvendes originale reservedele.
- Det kan være farligt at overskride specifikationerne eller foretage nogen form for ændringer af køleskabet.
- Sørg for, at køleboksen aldrig står på netkablet.
- Nogle komponenter i køleskabet bliver varme under drift. Sørg for, at der altid er god luftcirkulation, da køleskabet ellers kan blive beskadiget, og indholdet fordærves. Se installationsanvisningerne.
- Varme dele må ikke være frit tilgængelige. Stil derfor køleskabet med bagsiden op ad en væg, men husk at overholde minimumsafstanden, så den nødvendige luftcirkulation er sikret.
- Træk altid netstikket ud, før afrimning, rengøring eller servicearbejde udføres.
- BRUG ALDRIG ET SKARPT INSTRUMENT til at skrabe isen af. Brug aldrig vold til at fjerne fastsiddende is fra køleribberne. Fastsiddende is skal have tid til at tø, når køleboksen afrimes. Se anvisninger om afrimning.
- Køleskabet er tungt. Vær forsigtig, når det skal flyttes.
- Prøv aldrig at reparere køleskabet på egen hånd. Reparationer udført af uerfarne personer kan føre til personskaade eller alvorlige funktionsejll. Kontakt Deres lokale servicecenter, og forlang udtrykkeligt, at der anvendes originale dele.
- Der må aldrig opbevares giftige eller eksplosive stoffer i køleskabet!

INDHOLD

1. Udpakning
2. Afbildning af køleskabet
3. Rengøring
4. Opstilling af køleskabet
 - 4.1. Installationsanvisninger
5. Anvendelse af køleskabet
 - 5.1. Første ibrugtagning
 - 5.2. Temperaturregulering
6. Termometer
7. Nyttige tip
8. Afrimning, rengøring og vedligeholdelse
9. Indvendigt lys
10. Udskiftning af dørpanelet
11. Montering og afmontering af dørhåndtag (valgfri)
 - 11.1. Montering af dørhåndtag
 - 11.1. Afmontering af dørhåndtag
12. Kundeservice
13. Ibrugtagning, tekniske data
 - 13.1. Tilslutning til elnettet
14. Oplysninger om miljøbeskyttelse
15. Genbrug

**Bemærk!**

Garantibetingelserne er i overensstemmelse med EU-direktiv 44/1999/CE og med lovgivningen i det pågældende bestemmelsesland.

Ved spørgsmål om garanti og kundeservice samt reservedele bedes De kontakte vort Dometic Servicenetværk.

Garantien dækker ikke skader, der skyldes uheldig brug.

Garantien omfatter ikke ændringer af køleskabet samt anvendelse af uoriginale Dometic-reservedele.

Garantien bortfalder, hvis køleskabet ikke installeres og anvendes ifølge anvisningerne.

Angiv venligst køleskabets model, produktnummer og serienummer, hvis De kontakter Dometic's servicenetværk. Disse oplysninger findes på typeskiltet, som sidder inde i køleskabet.

1. Udpakning

Fjern papemballage og undersøg, om køleskabet er beskadiget. Ved transportkader skal De omgående kontakte transportfirmaet.

2. Afbildning af køleskabet

- | | |
|---------------------------|---|
| 1. Dørlås (Tilbehør) | 8. Øverste bakke, (udkæring i øverste venstre hjørne) |
| 2. Dør | 9. Mellemste bakke (højeste front plade) |
| 3. Fordamper | 10. Laveste bakke (indbyggede komponenter) |
| 4. Termometer | 11. Hylde |
| 5. Køleenhedens afdækning | 12. Bundramme |
| 6. Indvendigt lys | 13. Sensor for Fuzzy Logic |
| 7. Ventilator (indbygget) | |

VIGTIG INFORMATION

De 3 bakker i skabet, skal placeres og respekteres med de anviste positioner, som fremgår af billedet.

Der er monteret en aflang ring (ferrit ring, transformation) der sikre EMC forenlighed, og den er monteret på ledningen, se tegning.

Fjern IKKE denne ring.

HVIS DERES KØLESKAB ER UDYSTRET MED EN DØRLÅS, KAN DOMETIC Zrt IKKE GØRES ANSVARLIG FOR TABTE ELLER BESKADIGEDE NØGLER. KOMPLETTE LÅSE FÅS SOM RESERVEDEL.

3. Rengøring

i Køleskabet skal rengøres grundigt med jævne mellemrum samt efter behov. Tag alle hylde ud. Vask de indvendige flader i køleskabet og på døren med en varm opløsning af natriumhydrogenkarbonat (tveksurtsuratron). Derefter tørres fladerne af med en klud skyllet i varmt vand, og til sidst tørres der af med et rent viskestykke. Vask ikke plastdele i vand, der er mere end håndvarmt, og udsæt ikke sådanne dele for varmluft. Køleskabets udvendige flader rengøres jævnlige med en ren, fugtig klud.

BRUG ALDRIG STÆRKE KEMIKALIER ELLER SKUREMIDLER TIL RENGØRING AF KØLESKABET.

4. Opstilling af køleskabet

Vær opmærksom på følgende punkter, når køleskabet benyttes første gang:

- SØRG FOR, AT KØLESKABET STÅR VANDRET
- RØRENE PÅ BAGSIDEN BLIVER VARME, NÅR KØLESKABET ER I BRUG
- KØLESKABET HAR INGEN 'MOTOR' OG ER DERFOR MEGET STØJSVAG
- KØLEVIRKNINGEN KAN FØRST FORNEMMES EFTER MINDST 3 TIMER

i Under køleprocessen afgiver køleskabet varme fra kondensatoren (under den øverste del af bagklædningen) til den omgivende luft. Jo bedre ventilation omkring kondensatoren, desto bedre køleeffekt.

- En anden betingelse for en tilfredsstillende funktion er, at køleskabet står vandret. Dette kan lettest kontrolleres ved at stille et glas vand oven på køleskabet.
- Det er vigtigt, at køleskabet ikke udsættes for direkte varmestråling (sollys, radiator, tæt på oven osv.).
- Stil ikke køleskabet på et tykt tæppe!

4.1. Installationsanvisninger

Denne version er udformet som fritstående model. En afdækning beskytter mod køleenhedens varme dele. Bundrammen sørger med sin rist for tilstrækkelig luftcirkulation.

5. Anvendelse af køleskabet

For at tænde køleskabet sættes netstikket i, og strømmen slås til ved stikkontakten. Alt efter omgivelsestemperaturen skulle køleribberne begynde at blive kolde efter 1-2 timer.

5.1. Første ibrugtagning

- Køleskabet skal tilsluttes til en stikkontakt med jord.
- Deres miniCool starter automatisk med en selvtest. Efter tilslutningen blinker LED'en nogle gange, hvorefter der er permanent lys, når døren er åben.
- Driftstemperaturen i miniCool nås først efter adskillige timer.

5.2. Temperaturregulering

Deres Køleboks til sundhedssektoren er udstyret med en fuldautomatik, elektronisk temperaturstyring. Køletemperaturen skal derfor ikke indstilles manuelt.

6. Termometer (fig. 2)

Bemærk venligst den separate folder, der er vedlagt termometeret. Termometeret kan stå op ved hjælp af det integrerede stativ eller fastgøres til køleskabets dør. I så fald skal det sikres, at sensorskabet ikke klemmes eller strækkes, når døren åbnes og lukkes.

Temperatursensoren befinder sig foroven til venstre foran fordamperen i køleskabet.

Termometeret viser aktuell temperatur, maks. temperatur og min. temperatur i køleskabet.

Når køleskabet er tændt første gang, skal De foretage en "reset" på termometeret (efter ca. 4 timer), da det ellers gemmer værdien for omgivelsestemperaturen udenfor som maks. temperatur.

Opbevaring af mange præparater nedsætter risikoen for frysnng, hvis apparatet underkøler kortvarigt.

Vi påtager os intet ansvar for forringelse af vacciner, hvis disse fryser på grund af kortvarige strømafbrydelser.

Den aflæste temperatur kan stige kortvarigt, hvis køleskabets dør åbnes, eller hvis flere præparater lægges i køleskabet.

For at opretholde en temperatur mellem 2 °C og 8 °C er meget vigtigt at resette termometeret med jævne mellemrum.

Temperaturvisningen fungerer **kun**, hvis batteriets transportsikring ved termometeret fjernes.

Termometer:

1. Min. temperatur
2. Maks. temperatur
3. Aktuell temperatur
4. Nulstillingskontakt
5. FERRITE ring

7. Nyttige tip

Skabet er udstyret med en ventilator, der er med til at skabe har en ensartet temperatur. Ventilatoren er kun tændt, når døren er lukket. Ventilatoren slukker ved døråbning, og starter igen når døren lukkes. Hvis ventilatoren tilfældigvis ikke starter automatisk igen ved dørlukning, vil skabet give en alarm. Denne alarm er en akustisk ensartet lyd. Hvis døren ikke er lukket korrekt, vil der også blive givet en alarm efter 20 sek. Hvis døren fortsat ikke er blevet lukket efter 40 sek. Vil alarmen (lyden) blive højere.

Køleboksen må ikke overfyldes. Vi anbefaler Dem at sørge for, at der er lidt plads mellem produkterne i køleboksen for at sikre en effektiv og jævn køling. Hvis hylderne pakkes for tæt, kan der være uacceptable temperaturudsving.



8. Afrimning, rengøring og vedligeholdelse (fig. 3)

Efterhånden vil der dannes is på køleribberne. Islaget må ikke blive for tykt, da det virker isolerende og forringer køleeffekten.

Vi anbefaler at afrime køleskabet regelmæssigt ca. hver tredje uge, alt efter isdannelsen på køleribberne. Træk netstikket ud af stikkontakten ved afrimning, og lad køleskabets dør stå åben.

Isen smelter, og smeltet vand løber fra dråbekanalen via en slange til en fordampningsbakke, der er placeret helt nede på bagsiden af køleboksen (fig. 3).

Efter afrimningen tørrer køleskabet af indvendigt med et tørt, rent viskestykke.

9. Indvendigt lys (fig. 4)

To lysmitterende dioder (A) på en elektronisk printplade oplyser køleskabet indvendigt, når døren er åben.

To følere (B) registrerer, om døren er åben eller ej, og styrer lysdioderne derefter.

10. Udskiftning af dørpanel (fig. 5)

Har køleskabet et dørhåndtag, skal håndtaget først afmonteres, hvis dørpanelet skal udskiftes.

Fjern skruerne (1) til dørrammen (3).

Fjern rosetten (2) (ved modeller med døråbning).

Løft og afmonter dørrammen (3).

Træk panelet (4) ud af dørrammen, og indsæt det nye panel (tykkelse maks. 2 mm).

Sæt dørramme, roset og skrue på plads i omvendt rækkefølge.

11. Montering og afmontering af dørhåndtag (valgfri)

Dørhåndtaget befinder sig i det vedlagte tilbehør og monteres og afmonteres på følgende måde:

11.1. Montering af dørhåndtag (fig. 6-7)

11.2. Afmontering af dørhåndtag (fig. 8)

12. Kundeservice

Tjek venligst følgende, før De kontakter vores kundeservice:

- Er der netstrøm til stede? Tjek sikringerne.
- Sidder stikket rigtigt i stikkontakten, og er der tændt for strømmen? Tjek stikkontakten ved at tilslutte et andet el-apparat, f.eks. en bordlampe.
- Er temperaturen i køleskabet steget pludseligt, fordi døren ikke var lukket ordentligt?
- Står køleskabet vandret?
- Er luftcirkulationen blokeret/hæmmet?

Hvis De har tjekket ovennævnte punkter, og køleskabet stadig ikke fungerer som den skal, bedes De kontakte vores kundeservice. Beskriv problemet, og angiv type og model samt produkt- og serienummer, som findes på typeskiltet.

(Oplysninger om model, produkt- og serienummer findes på typeskiltet øverst til venstre inden i køleskabet.)

Køleskabet er udstyret med en overhedningsbeskyttelse. En autoriseret servicetekniker kan tjekke, om denne er udløst.

I tilfælde af fejl bedes De kontakte det nærmeste Servicecenter - se efter i den lokale telefonbog.

www.dometic.com

13. Ibrugtagning

Tekniske data:

Model	DS301H	DS601H
Type	DSH20-60	DSH20-60
Bruttovolumen	28 liter	53 liter
Netstrøm	220V-240 (AC)	220V-240 (AC)
Tilført effekt	65 W	85 W
Energiforbrug	0,86 kWh/24 t	1,05 kWh/24 t
Klimaklasse	SN	SN
Kølemiddel	151 g H ₂ O + 101 g NH ₃	157 g H ₂ O + 105 g NH ₃

13.1 Tilslutning til netstrøm



Køleskabet må kun anvendes med den spænding, der er angivet på typeskiltet. Køleskabet må kun tilsluttes til en jordet stikdåse, der opfylder de lokale bestemmelser.

Nødvendige elektriske installationer for tilslutning af køleskabet må kun udføres af en elektriker eller en anden kompetent person.

Fabrikanten afviser ethvert ansvar, hvis sikkerhedsforanstaltningerne ikke iagttages.

Elektriske krav

Kontroller, at netspændingen svarer til oplysningerne på typeskiltet, før køleskabet tændes.



14. Oplysninger om miljøbeskyttelse

Køleskabet indeholder ingen CFC/HCFC.

Som kølemiddel anvendes ammoniak (en naturlig brint-/nitrogenforbindelse).

Som blæsemiddel for PU-isoleringsgum anvendes det ozonvenlige cyclopentan.

Som korrosionsbeskyttelse anvendes natriumchromat (mindre end 2 vægtprocent af kølemidlet).

15. Genbrug

Bortskaf emballagen via den sædvanlige dagrenovation. Selve køleskabet skal bortskaffes via et specialfirma, der kan indsamle de genanvendelige materialer og bortskaffe restaffaldet på forsvarlig vis.



Apparater, som er mærket med dette symbol, skal afleveres hos det lokale opsamlingssted til bortskaffelse af elektriske og elektroniske apparater.

Dette produkt må ikke bortskaffes gennem normal husholdningsaffald.

Køleskabe fra Dometic har symbolet på dataskiltet (typeskiltet) invendigt i apparatet.

Køleskabet er i overensstemmelse med følgende EU-direktiver:

LVD-Directive	2014/35/EU
EMC-Directive	2014/30/EU
CE-Directive	93/68/EEC
RoHS-Directive	2011/65/EU



Rogamos que lea detenidamente este Manual de Instrucciones antes de poner en funcionamiento el frigorífico. Si, posteriormente, lo vende o se desprende de él, asegúrese de entregar este Manual de Instrucciones de utilización al nuevo propietario.

Siga cuidadosamente las instrucciones de instalación que se indican a continuación. La garantía sólo es válida para los productos que se instalen según se describe aquí.

Le agradecemos que haya elegido nuestro electrodoméstico. Estamos seguros de que podrá utilizarlo sin problemas.

A continuación, le explicamos el significado de algunos símbolos, sobre los que deseamos llamar su atención, para asegurar el uso seguro y eficiente del aparato.



Peligro en caso de uso incorrecto



Sugerencias útiles.



Información relativa a la protección del medio ambiente

Este frigorífico está destinado al almacenamiento de fármacos a temperaturas de entre 2 °C y 8 °C. Se suministra un termómetro digital que se puede fijar en la parte superior del frigorífico. (Figura 1, página 4).



¡Atención!

ESTE FRIGORÍFICO NO ES ADECUADO PARA EL ALMACENAMIENTO DE SANGRE.



¡Atención!

- **Este electrodoméstico no debe ser utilizado por personas (incluidos niños) con capacidades físicas, sensoriales o mentales reducidas, o con falta de experiencia o sin los conocimientos necesarios, a no ser que sean supervisados o instruidos por personas que se responsabilicen de su seguridad.**
- **Los niños deben ser supervisados para asegurar que no jueguen con el aparato.**
- **Cualquier trabajo eléctrico necesario para la instalación de esta unidad, deberá ser realizado por personal técnico cualificado.**
- **Este producto deberá ser atendido por un Técnico de Servicio autorizado, y solamente deberán utilizarse piezas de recambio genuinas.**
- **Es peligroso alterar las especificaciones o modificar este producto de cualquier forma.**
- **Hay que tener cuidado y asegurarse de que la unidad no esté colocada sobre un cable de suministro eléctrico.**
- **En este producto hay algunas piezas que pueden calentarse durante su funcionamiento. Asegúrese siempre de que tenga una ventilación adecuada, ya que, de lo contrario, se podría producir algún fallo en sus componentes, así como el deterioro del contenido. Consulte las instrucciones de instalación.**
- **Antes de realizar la descongelación, limpieza o mantenimiento, asegúrese de apagar la unidad y desenchufarla.**
- **NO UTILICE INSTRUMENTOS AFILADOS para raspar el hielo de la congelación. Bajo ninguna circunstancia deberá forzar la extracción del hielo de las superficies de enfriamiento. Deberá esperar a que el hielo se licúe durante el proceso de descongelación. Consulte las instrucciones de descongelación.**
- **Este frigorífico tiene un peso considerable, que deberá tenerse en cuenta durante su traslado.**
- **Ajo ninguna circunstancia intente reparar usted mismo el frigorífico. Las reparaciones realizadas por personas sin experiencia pueden ocasionar daños o producir un funcionamiento defectuoso. Consulte con su Centro de Servicio local, e insista siempre en recibir piezas de recambio genuinas.**
- **Está prohibido el almacenamiento de sustancias tóxicas o explosivas en este aparato.**

ÍNDICE

1. Desembalaje
2. Componentes del aparato
3. Limpieza
4. Ubicación del aparato
 - 4.1. Instrucciones de instalación
5. Uso del aparato
 - 5.1. Operación inicial
 - 5.2. Regulación de la temperatura
6. Termómetro
7. Sugerencias útiles
8. Descongelación, limpieza y mantenimiento
9. Luz interna
10. Reemplazo del panel decorativo de la puerta
11. Servicio al cliente
12. Puesta en servicio, datos técnicos
 - 12.1. Conexión a un circuito eléctrico
13. Información sobre protección medioambiental
14. Reciclaje



¡Atención!

Las condiciones de la garantía corresponden a la Directiva 44/1999/CE de la Unión Europea y las respectivas leyes vigentes del país donde se utilice este aparato.

Si usted tiene alguna pregunta sobre la garantía y el servicio al cliente o si necesita piezas de recambio, dirijase por favor a la Red de Servicio de Dometic.

La garantía no cubre daños causados por el uso indebido de este aparato.

La garantía no cubre las modificaciones al aparato ni tampoco el empleo de piezas de recambio que no sean piezas originales de Dometic.

La garantía quedará anulada si este aparato se instala o se utiliza de forma contraria a la estipulada en las instrucciones.

Indique por favor el nombre del modelo así como el número del producto y su número de serie al comunicarse con la Red de Servicio de Dometic. Hallará estos datos en la placa de características técnicas situada en el interior del refrigerador.

1. Desembalaje

Después de retirar la caja de embalaje, revise para detectar cualquier daño que pueda haber sufrido el aparato. Si usted

detecta algún daño ocurrido durante el transporte, informe entonces inmediatamente a la empresa de transporte.

2. Componentes del aparato

1. Cerradura de la puerta (si esta disponible)
2. Puerta
3. Evaporator
4. Termómetro
5. Tapa de la unidad de refrigeración.
6. Luz interna
7. Ventilador (cabina)
8. Bandeja superior (Corte en la parte superior izquierda del panel frontal)
9. Bandeja intermedia (con el mayor panel frontal)
10. Bandeja inferior (componente de inyección moldeada).
11. Bandejas
12. Bastidor inferior
13. Sensor de lógica difusa

NOTA IMPORTANTE

Las tres bandejas del frigorífico deben colocarse respetando las indicaciones mostradas en la fotografía.

Un anillo de ferrita se encuentra montado en el cable del sensor del termómetro para asegurar la compatibilidad electro-magnética EMC.

¡NO quitar el anillo de ferrita!

EN EL CASO DE QUE SU REFRIGERADOR ESTÉ EQUIPADO CON UNA CERRADURA, DOMETIC Zrt NO ACEPTA NINGUNA RESPONSABILIDAD POR LA PÉRDIDA O EL DAÑO DE LAS LLAVES. SE PUEDE SUMINISTRAR UNA CERRADURA COMPLETA.

3. Limpieza

i Limpie minuciosamente el refrigerador con regularidad, según sea necesario. Retire las bandejas de los estantes para lavarlas, al igual que debe lavar la parte interior y la puerta del refrigerador con una solución tibia de bicarbonato de sodio. Por último, pase un paño empapado con agua tibia únicamente y séquelo con un paño limpio. No lave ninguna pieza de plástico en agua que esté a mayor temperatura que la temperatura del cuerpo y no esponja esas piezas a una fuente de calor seco. La parte exterior del refrigerador debe limpiarse regularmente con un paño húmedo y limpio.

NUNCA USE AGENTES QUÍMICOS AGRESIVOS NI MATERIALES ABRASIVOS EN NINGUNA PARTE DEL REFRIGERADOR.

4. Ubicación del aparato

Al usar por primera vez el refrigerador, considere por favor los siguientes aspectos:

- ASEGÚRESE DE QUE EL REFRIGERADOR ESTÉ NIVELADO
- LOS TUBOS EN LA PARTE POSTERIOR SE PONEN CALIENTES CON EL USO
- EL REFRIGERADOR NO TIENE UN 'MOTOR' Y, POR TANTO, ES VIRTUALMENTE SILENCIOSO.
- ESPERE AL MENOS TRES HORAS PARA VER LAS PRIMERAS SEÑALES DE ENFRIAMIENTO

i Durante el proceso de refrigeración, el aparato distribuye aire caliente a través del condensador (situado en la parte superior de la cubierta posterior)

hacia el aire circundante. Cuanto más ventilado esté el condensador, tanto más efectiva será la refrigeración.

- La segunda condición para un funcionamiento satisfactorio es que el aparato quede asentado sobre una superficie plana. Esto puede apreciarse colocando un vaso lleno de agua sobre el aparato.
- Es importante que el aparato no esté expuesto a ninguna fuente directa de radiación de calor (luz solar, radiador, cerca de un horno, etc.).
- Por favor no coloque el refrigerador sobre una alfombra gruesa!

4.1. Instrucciones de instalación

Esta versión está diseñada para usar el refrigerador como una unidad independiente en cualquier lugar. La tapa de la unidad de refrigeración protege contra el contacto con las partes calientes de la unidad de refrigeración. El bastidor inferior tiene rejillas para garantizar suficiente ventilación.

5. Uso del aparato

Para poner a funcionar el refrigerador, conéctelo a la toma de corriente y encienda el interruptor. Las aletas de refrigeración deben dar señales de enfriamiento aproximadamente en 1 o 2 horas, dependiendo de la temperatura ambiente.

5.1. Operación inicial

- El aparato debe conectarse a una toma de corriente que esté puesta correctamente a tierra.
- El miniCool se pone en marcha automáticamente iniciando también en forma automática una prueba de

su propio funcionamiento. Después de enchufar el refrigerador, el diodo luminoso destella primero varias veces y después se queda iluminado permanentemente. Se puede ver esa luz permanente si se abre la puerta del refrigerador.

- El miniCool llega a su temperatura normal de funcionamiento después de varias horas.

5.2. Regulación de la temperatura

El Frigorífico Health Care está equipado con un regulador de temperatura electrónico totalmente automático. Por lo tanto, no es necesario ajustar manualmente la temperatura del espacio interior.

6. Termómetro (Figura 2)

Consulte el folleto separado de instrucciones que viene con el termómetro. Es posible colocar el termómetro en posición vertical usando el soporte que viene con el producto o, como alternativa, el termómetro puede fijarse a la puerta del refrigerador, en cuyo caso el cable del sensor no debe quedar estirado o en una posición en la que pueda dañarse al abrir la puerta.

El sensor de temperatura está situado dentro del refrigerador, en la esquina superior izquierda, frente al evaporador. De ese modo se muestra en la pantalla la temperatura actual, la máxima y la mínima dentro del refrigerador.

Después de activar el refrigerador por vez primera (espere unas cuatro horas), por favor actualice (haga un reset) el valor en el termómetro, en caso contrario, seguirá indicando la temperatura "máxima" como la temperatura ambiente.

Tanto mayor sea el número de medicinas que usted guarde en el refrigerador, menor será el riesgo de congelación si la unidad pasa por un corto período de enfriamiento.

No asumimos responsabilidad por los daños ocasionados a las vacunas por congelación, si ocurre algún corte en el suministro eléctrico durante un breve periodo de tiempo.

Las lecturas de la temperatura pueden aumentar temporalmente después de abrir la puerta o colocar artículos adicionales en su interior.

Es importante reponer el valor del termómetro regularmente para garantizar que la temperatura se mantenga entre 2 °C y 8 °C.

En el termómetro, se debe retirar la banda de seguridad de transporte de la pila para activar la pantalla indicadora de temperatura.

Termómetro:

1. Temperatura min.
2. Temperatura max.
3. Temperatura actual
4. RESET.
5. Ferrita.

7. Sugerencias útiles

El electrodoméstico está equipado con un ventilador para distribuir uniformemente la temperatura. El ventilador funciona solo con la puerta cerrada. Al abrir la puerta el ventilador para, volviendo a ponerse en funcionamiento al cerrarla de nuevo.

Si el ventilador se para accidentalmente estando la puerta cerrada, el modulo electrónico emitirá un a señal de alarma sonora.

Una alarma sonora advierte al cliente sobre la necesidad de cerrar la puerta: Si la puerta queda abierta por más de 20 segundos, la placa electrónica emitirá un sonido de alarma (sonido intermitente con una frecuencia de 1 Hz), tras otros 40 segundos sin cerrar la puerta el sonido de alarma cambiará (sonido intermitente con una frecuencia de 2Hz)

No llene la unidad en exceso. Es aconsejable dejar algún espacio entre los productos dentro de la cabina para garantizar un enfriamiento eficaz y uniforme. Si las bandejas están demasiado llenas se pueden producir variaciones de temperatura inapropiadas.

8. Descongelación, limpieza y mantenimiento

(Figura 3)

La escarcha se formará gradualmente en las superficies de enfriamiento y no se debe permitir que llegue a ser demasiado gruesa puesto que actuaría como un obstáculo aislante que afectaría el enfriamiento. Recomendamos descongelar el aparato cada 3 semanas aproximadamente, dependiendo de la cantidad de hielo que se acumule en las aletas refrigeradoras. Durante la descongelación, el aparato debe apagarse desconectándolo de la fuente de suministro eléctrico y dejando abierta la puerta del refrigerador.

La escarcha se derretirá y el agua de la descongelación circulará por el tubo de desagüe desde el canal de goteo cayendo en un recipiente de evaporación situado en la parte inferior trasera del refrigerador (Figura 3).

Después de la descongelación, la parte interior del refrigerador debe limpiarse con un paño húmedo y limpio.

9. Luz interna (Figura 4)

Dos diodos luminosos (A) situados en una placa de circuitos impresos electrónicos iluminan el compartimento de refrigeración al abrir la puerta.

Dos sensores (B) detectan si la puerta está o no está abierta y los diodos se encienden o se apagan dependiendo de ese estado.

10. Reemplazo del panel decorativo de la puerta (Figura 5)

Retire los tornillos de montaje (1) del panel frontal (3)

Retire la roseta (2) (en el caso de un refrigerador con cerradura).

Levante y retire el panel frontal. (3)

Deslice el panel decorativo (4) sacándolo del marco de la puerta e inserte el nuevo panel (el espesor máximo es 2 mm).

Vuelva a colocar en su sitio el panel frontal y la roseta, atornillándolos y siguiendo los pasos anteriores en orden inverso.

11. Servicio al cliente

Antes de avisar al Servicio al Cliente, compruebe lo siguiente:

- ¿Ha ocurrido un corte en el servicio eléctrico? Revise los fusibles.
- ¿El enchufe está conectado firmemente en la toma de corriente y esa toma recibe alimentación eléctrica? Compruebe el buen funcionamiento de la toma enchufando otro aparato en ella, por ejemplo, una lámpara de mesa.
- ¿No se cerró bien la puerta, lo que ha provocado que la temperatura interior aumente con demasiada rapidez?
- ¿El refrigerador está bien nivelado?
- ¿El ventilador tiene alguna obstrucción?

Si, después de comprobar todos estos aspectos, el refrigerador sigue sin funcionar correctamente, avise entonces al ingeniero de servicio más cercano a su domicilio. Al llamar a este servicio, describa el problema e indique el tipo y el modelo del aparato, así como el número de la unidad y el número de serie.

(Los detalles sobre el modelo, el número de la unidad y el número de serie se encuentran en la placa de características técnicas situada en la parte superior izquierda del compartimiento interior.)

Este refrigerador está equipado con protección contra recalentamiento. Un técnico autorizado de servicio puede comprobar si esta protección se ha disparado o no.

En caso de que ocurra cualquier falla, comuníquese con su Centro de Servicio más cercano. De ser necesario, consulte la guía de teléfonos de su localidad.

www.dometic.com

12. Puesta en servicio

Datos técnicos:

Modelo	DS301H	DS601H
Tipo	DSH20-60	DSH20-60
Volumen bruto	28 litros	53 litros
Alimentación de red	220 - 240V (CA)	220 - 240V (CA)
Consumo de corriente	65W	85W
Consumo de energía	0,86 kWh/24h	1,05 kWh/24h
Clase de clima	SN	SN
Solución de absorción	151g H ₂ O +101 g NH ₃	157g H ₂ O +105g NH ₃

12.1. Connecting to electrical mains



Este aparato sólo debe ponerse a funcionar con la tensión eléctrica nominal de la red indicada en la placa de características técnicas del fabricante. El aparato debe enchufarse a una toma de corriente con puesta a tierra, conforme a las disposiciones locales vigentes.

Las instalaciones eléctricas necesarias para la conexión del aparato deben ser realizadas únicamente por un electricista u otro técnico cualificado.

El fabricante declina absolutamente cualquier responsabilidad en caso de que no se tomen estas medidas de seguridad.

Requisitos eléctricos

Antes de conectar la unidad, compruebe si la tensión de la red eléctrica se corresponde con la tensión indicada en la placa de características técnicas del fabricante.



13. Información sobre protección medioambiental

Como agente refrigerante del aparato se emplea amoníaco (un compuesto natural de nitrógeno e hidrógeno).

El ciclopentano, inocuo para la capa de ozono, se utiliza como agente de inyección para el aislamiento de espuma de poliuretano.

Como protección contra la corrosión se utiliza cromato de sodio (menos del 2 por ciento del peso del refrigerante).



14. Reciclaje

Después de desempacar el aparato, los materiales de embalaje deben ser enviados a un centro local de recogida. Al final de su vida útil, el aparato deberá enviarse a un centro especializado de recogida y reprocesamiento, para que se recuperen los materiales aprovechables. Deberá disponerse del resto de los materiales conforme a las normas.



Los aparatos que lleven este símbolo deberán depositarse en los lugares locales de recogida de aparatos eléctricos y electrónicos.

Este producto no debe desecharse en la basura doméstica convencional.

Los refrigeradores de Dometic llevan el símbolo en la placa de datos (placa indicadora) situada en el interior del aparato.

Esta unidad cumple con las siguientes directivas de la EU:

Directiva LVD	2014/35/EU
Directiva EMC	2014/30/EU
Directiva CE	93/68/EEC
Directiva RoHS	2011/65/EU



Mielőtt a hűtőkészüléket üzembe helyezi, kérjük figyelmesen olvassa el ezt a kezelési tájékoztatót. Ha a hűtőkészüléket a későbbiekben értékesíti, vagy elajándékozza kérjük, gondoskodjon arról, hogy az új tulajdonos a kezelési tájékoztatót is megkapja hozzá.

Kérjük kövesse a beépítési útmutatót, ugyanis a Garancia csak abban az esetben érvényes, ha az abban leírtakat betartja (lásd 4.1-es pont).

Örülünk, hogy választása a mi készülékünkre esett és reméljük, hogy hibátlan működésével az Ön megelégedését szolgálja. Az alábbiakban megismertetjük Önt néhány szimbólummal, melyekkel a készülék biztonságos és hatékony működtetése szempontjából fontos részekre hívjuk fel az Ön figyelmét:



veszélyforrás, helytelen kezelés esetén



elolvasása javasolt, hasznos tanácsok



környezetvédelemmel kapcsolatos információk

Ezt a hűtőszekrényt gyógyszerek +2 °C és +8 °C közötti hőmérséklettartományban történő tárolására tervezték. A szekrényt a tetejére rögzíthető digitális hőmérővel látták el (4. oldal, 2. ábra).



Figyelem!

EZ A HŰTŐSZEKRENY VÉR TÁROLÁSÁRA NEM ALKALMAS!



Figyelem!

Ezt a terméket nem használhatják, illetve kezelhetik, csökkent fizikai-, érzékszervi-, vagy mentális képességű személyek (beleértve gyermekek), tapasztalat és ismeretek hiányában, kivéve ha a biztonságukért felelős személy felügyeli és irányítja őket.

Ügyelni kell arra, hogy gyermekek ne játsszanak a készülékkel.

- **A készülék üzembehelyezéséhez szükséges legcsekélyebb villanszerelési munkát is szakképzett szerelővel végeztessenek.**
- **Ezt a terméket csak kizárólag szakképzett szervíz szerelő javíthatja és javításához csakis eredeti szervíz alkatrészek használhatók fel.**
- **A műszaki feltételek megváltoztatása, vagy a termék bármينemű módosítása veszélyes.**
- **Ügyeljünk arra, hogy a készüléket ne állítsuk a villamos csatlakozó vezetékre.**
- **Ebben a termékben az üzemelés során felhevülő alkatrészek találhatók. Mindig megfelelő szellőzést kell biztosítani, mert ennek nem teljesülése alkatrészmeghibásodáshoz és esetleg a szekrény tartalmának tönkremenéséhez vezethet. Lásd a beszerelési útmutatót!**
- **A felhevülő alkatrészeket nem szabad szabadon hagyni. A készüléket háttal állítsuk fal mellé úgy, hogy közben biztosítsuk a beszerelési útmutatóban a szellőzéshez előírt távolságot.**
- **Leolvasztás, tisztítás vagy javítás előtt feltétlenül kapcsoljuk ki a készüléket és a villásdugót húzzuk ki a konnektorból.**
- **A dér vagy jég lekaparásához NE HASZNÁLJUNK ÉLES SZERSZÁMOKAT! Semmiképpen ne erőltessük a kemény jégnek a hűtőbordákról való leválasztását. Hagyjuk, hadd olvadjon le leolvasztáskor. Lásd a leolvasztásra vonatkozó útmutatást!**
- **A készülék nehéz. Óvatosan mozgassuk!**
- **Semmiképp ne próbálkozzon a készülék sajátkezü javításával! Szakképzetlen személy által végrehajtott javítás sérülést, vagy még súlyosabb üzemzavart okozhat. Keresse fel a területileg illetékes Szervízállomást és mindig ragaszkodjon eredeti szervíz alkatrészek beépítéséhez!**
- **A hűtőszekrényben mérgező- vagy robbanásveszélyes anyagok tárolása tilos!**

TARTALOMJEGYZÉK

1. Kicsomagolás
2. A készülék bemutatása
3. Tisztítás
4. Elhelyezés
 - 4.1. Üzembehelyezési útmutató
5. A készülék használata
 - 5.1. Az első bekapcsolás
 - 5.2. Hőmérséklet szabályzás
6. Digitális hőmérő
7. Hasznos tanácsok
8. Leolvasztás, tisztítás és karbantartás
9. Belső világítás
10. Ajtólemez cseréje
11. Fogantyú fel-leszerelése
 - 11.1. Felszerelés
 - 11.2. Leszerelés
12. Vevőszolgálat
13. Üzembehelyezés, műszaki adatok
 - 13.1. Csatlakozás a villamos hálózatra
14. Környezetvédelmi információ
15. Újra feldolgozás



Figyelem!

A garanciális előírások összhangban vannak a 44/1999/CE irányelvvel és az illető országban alkalmazott normál feltételekkel.

Garancia és egyéb szolgáltatások, mint pl. szervíz-alkatrészek tekintetében kérjük keresse fel Dometic Vevőszolgálati Részlegünket.

Nem rendeltetészerű használat okozta bármely sérülés nem tárgya a garanciának.

A garancia nem vonatkozik a készülék bármely módosítására, vagy nem eredeti Dometic alkatrész felhasználására.

A garancia nem érvényes, ha a beszerelési és üzemeltetési útmutatót nem követték.

Ha a Dometic Vevőszolgálati Részlegét hívja, kérjük közölje a modellt, a termékszámot és a gyártási sorszámot.

Ezeket az adatokat a hűtőszekrényben levő adattáblán lehet megtalálni.

1. Kicsomagolás

A csomagoló karton eltávolítása után győződjön meg arról, hogy a készülék sértetlen. Ha a készüléken szállításból származó sérülést talál, úgy haladéktalanul jelezze azt a szállítást végző cégnek.

2. A készülék bemutatása (1. ábra)

- | | |
|-------------------------|---|
| 1. Zár | 8. Felső tálca (Az előtét jobb felső sarok kivágva) |
| 2. Ajtó | 9. Középső tálca |
| 3. Elpárologatás | 10. Alsó tálca (Egy darabból készült) |
| 4. Hőmérő | 11. Lábkeret |
| 5. Aggregáttér burkolat | 12. Fuzzy Logic érzékelője |
| 6. Belső világítás | 13. Hőmérő érzékelője |
| 7. Ventilátor | |

Figyelem!

A digitális hőmérő érzékelő vezetékére egy ferrit-gyűrű kerül felhelyezésre.

A gyűrű eltávolítása tilos!

A három polcot a készülékbe az ábrán mutatott sorrendbe kell berakni.

A DOMETIC Zrt. NEM VÁLLAL FELELŐSÉGET A KULCS ELVESZTÉSÉÉRT, VAGY ELTÖRÉSÉÉRT. KOMPLETT ZÁRAT A GYÁRTÓMŰTŐL LEHET BESZEREZNI.

3. Tisztítás

i Időnként szükség szerint alaposan tisztítsuk meg a hűtőszekrényt. Vegyük ki a polcokat; ezeket, a belsőkamrát és az ajtót mossuk le langyos nátrium-bikarbonát oldattal. Végül töröljük át langyos vízben kiöblített ruhával és tiszta ruhával töröljük szárazra. A műanyag alkatrészeket sose mossuk kézmelegnél melegebb vízzel és ne tegyük ki őket szárító meleg hatásának. A szekrény külső részét rendszeresen tiszta, puha ruhával kell letörölnögetni.

A SZEKRENYEKHEZ SEHOVA NEM SZABAD MARÓ HATÁSÚ VEGYSZEREKET VAGY SÚROLÓ TISZTÍTÓSZEREKET HASZNÁLNI!

4. Elhelyezés

A hűtőszekrény első bekapcsolásakor kérjük vegye figyelembe a következőket:

- A HŪTŐSZEKRENYT VIZSZINTES HELYZETBE KELL ÁLLÍTANI.
- HASZNÁLAT SORÁN A HŪTŐSZEKRENY HÁTULJÁN TALÁLHATÓ CSŐRENDSZER FELFORRÓSODIK
- A HŪTŐSZEKRENYBEN NINCS "MOTOR" EZÉRT GYAKORLATILAG HANGTALAN
- A HŪTÉS JELENTKEZÉSÉRE LEGALÁBB 3 ÓRÁT KELL VÁRNI

i A hűtési körfolyamat során a készülék kondenzátora (a hátlap felső része alatt) hőt ad le a környező levegőnek. Minél jobb a kondenzátor szellőzése, annál hatékonyabb a hűtés.

- A megfelelő üzemelés másik előfeltétele, hogy a készülék vízszintes felületen álljon. Ez legkönnyebben úgy

ellenőrizhető, ha a készülék tetejére egy pohár vizet teszünk.

- Fontos, hogy ne tegyük ki a készüléket közvetlen sugárzó hő hatásának (napsugárzás, radiátor, sütőhöz közel, stb.).
- Kérjük a hűtőszekrényt ne helyezze hosszúszerű szőnyegre.

4.1. Üzembehelyezési útmutató

Ezt a változatot szabadonálló felhasználásra tervezték. Az aggregát felhevült alkatrészeitől az aggregáttér burkolat véd. A rácsos lábkeret megfelelő szellőzést biztosít.

5. A készülék használata

A hűtőszekrény indításához dugjuk be a villásdugót a hálózati kivezetésbe és a kivezetést helyezzük feszültség alá. A hűtőbordák a környezeti hőmérséklettől függően kb. 1-2 óra múlva a hűtés jeleit kell, hogy mutassák.

5.1. Az első bekapcsolás

- A készüléket szakszerűen földelt hálózati kivezetésbe kell csatlakoztatni.
- A kórházi hűtőszekrény automatikusan ön-tesztelt indul. A villásdugónak a hálózati kivezetésbe történő csatlakoztatása után a LED néhányszor felvillan, majd folyamatosan világít, ha az ajtó nyitva van.
- A készülék néhány óra múlva éri el üzemi hőmérsékletét.

5.2. Hőmérséklet szabályzás

A kórházi hűtőszekrény egy teljesen automata hőmérsékletszabályozóval van felszerelve. A hűtőtér hőmérsékletét ezért nem szükséges szabályozni, mert az

automatika a környezeti hőmérséklet függvényében a gyár által beállított hőmérsékleten tartja a hűtőkészüléket.

6. Digitális hőmérő (2. ábra)

Lásd a hőmérőhöz mellékelte külön kezelési útmutatót. A hőmérő felállítható a mellékelte tartó segítségével vagy a hűtőszekrény ajtajára rögzíthető, ebben az esetben az érzékelő huzalt úgy kell vezetni, hogy az az ajtó nyitásakor ne feszüljön, vagy sérüljön meg.

A hőmérsékletérzékelő a szekrényben, a ventilátor házban helyezkedik el.

A kijelző a szekrény belsejében uralkodó pillanatnyi maximum és minimum hőmérsékletet mutatja.

A hűtőszekrény legelső bekapcsolását követően (várjunk 4 órát) nullázzuk le a hőmérőt, mert máskülönben "maximumként" a környezeti hőmérsékletet fogja tárolni.

Minél több gyógyszert tárol a hűtőszekrényben, annál kisebb a megfagyás kockázata, ha a készülék egy rövid időre túlhűlne.

Nem vállalunk felelősséget az oltóanyagok fagyás következtében beálló károsodásáért, ha rövid időre áramkimaradás történne.

A mutatott hőfokérték átmenetileg megemelkedhet ajtónyitást követően, vagy ha újabb tárolandó anyagot teszünk a hűtőszekrénybe.

Fontos, hogy rendszeresen kinullázzuk a hőmérőt, mert csak így győződhethetünk meg arról, hogy a hőfok +2 °C és +8 °C között ingadozik.

Az elem szállítási biztosító szolgálatát el kell távolítani a hőmérsékletkijelző üzembehelyezéséhez.

Digitális hőmérő:

1. minimum hőmérséklet
2. maximum hőmérséklet
3. aktuális hőmérséklet
4. nullázó gomb
5. FERRIT-gyűrű

7. Hasznos tanácsok

A készülék belsejében az egyenes hőmérséklet kialakulása érdekében, egy ventilátor került beépítésre.

A ventilátor csak zárt ajtó esetében működik. Az ajtó kinyitásakor a ventilátor leáll, az ajtó bezárása után a ventilátor ismét működni kezd. Amennyiben a készülék ajtaja zárva van, és a ventilátor mégis megáll, az elektronika figyelmeztető hangjelzést ad a hibára. (folyamatos hangjelzés)

A kinyitott ajtó becsukására is hangjelzés figyelmeztet:

Az ajtó kinyitása után 20 sec eltelte után az elektronika hangjelzést ad (1 Hz erősségű szaggatott hangjelzés), újabb 40 sec eltelte után az elektronika másfajta hangjelzést ad (2 Hz erősségű szaggatott hangjelzés)

Ne terheljük túl a készüléket! Célszerű a szekrényben egy kis helyet hagyni a termékek között a hatékony és egyenes hűtés érdekében. Ha a polcokat túl sűrűre pakoljuk meg, elfogadhatatlan hőfokkülönbségek jelentkezhetnek.



8. Leolvasztás, tisztítás és karbantartás (3. ábra)

A hűtőkészüléken fokozatosan dér képződik és nem szabad megengedni, hogy ez túl vastagvá váljék, mert hőszigetelőként működik és akadályozza a hűtést.

A készüléket 3 hetente, vagy a hűtőbordán ósszegyűlt jég réteg mennyiségének függvényében ajánljuk leolvasztani.

A dér leolvad és a cseppvíz a cseppgyűjtőből a kivezető csövön keresztül a hűtőszekrény hátulján található elpárologtató tálcába folyik (4. ábra).

Ha a készüléket ki akarjuk kapcsolni, húzzuk ki a hálózati csatlakozóját és hagyjuk nyitva az ajtaját.

A leolvasztás után a hűtőkészüléket belülről tiszta puha törülközővel kell megtörölni.

9. Belső világítás (4. ábra)

Egy elektronikus nyomtatott áramkört lapon lévő 2 db LED (A) világítja meg a hűtőrekeszt, amikor az ajtó nyitva van.

Két szenzor érzékeli (B) az ajtó nyitott vagy csukott állapotát és a LED-ek ennek megfelelően működnek.

10. Ajtólemez cseréje (5. ábra)

Ha a hűtőszekrényre a fogantyú fel van szerelve, az ajtólemez cseréjekor először a fogantyút kell eltávolítani a helyéről.

Távolítsa el a homlokpanel *f* tartócsavarjait.

Távolítsa el a zártakarót „*Z*” (Zárás kivétel esetében!)

Húzza ki majd távolítsa el a homlokpanelt *f*.

Az ajtókeretből húzza ki az ajtólemez „*m*” majd ezután helyezze be az új lemezt (max. 2 mm vastag).

Tegye helyére a homlokpanelt, a zártakarót és ezután rögzítse azt a csavarokkal.

11. Fogantyú fel - leszerelése

A készülék tartozékai között található fogantyút az alábbiak szerint lehet fel- és leszerelni:

11.1. Felszerelés: (6-7 ábra)

11.2. Leszerelés: (8. ábra)

12. Vevőszolgálat

Mielőtt szerves szerelőt hívna, végezze el a következő egyszerű vizsgálatokat:

- Nincs véletlenül feszültségkimaradás? Ellenőrizze a biztosítókat.
- A villásdugó szorosan illeszkedik-e a konektorba, és a konektor feszültség alatt van-e? Ellenőrizze a konektort más készülék, pl. egy asztali lámpa csatlakoztatásával!
- Az ajtó be van-e csukva rendesen; nem ennek hiánya okozza a belső hőmérséklet hirtelen megemelkedését?

- Vízszintbe van-e állítva a hűtőszekrény?
- A hűtőszekrény szellőzése jó-e?

Ha valamennyi fenti szempontot ellenőrizve a hűtőszekrény még mindig nem üzemel kielégítően, akkor lépjen kapcsolatba a legközelebbi szervizes szerelővel. Hivatkozzon a problémára, a modellre, valamint a termék- és a gyártási számra. (A modellre, a termék- és gyártási sorszáma vonatkozó adatok a belsőkamra bal felső sarkában található adattáblán vannak.)

Ezt a hűtőszekrényt túlfűtés elleni védelemmel látták el. Az illetékes szervizes szerelő ellenőrizni tudja, hogy ez a védelem lekapcsolta-e a készüléket, vagy sem.

Amennyiben meghibásodás jelentkezik, keresse fel a legközelebbi Dometic Vevőszolgálati Részlegünket - lásd a helyi telefonkönyvet!

www.dometic.com

13. Üzembehelyezés

Műszaki adatok:

Modell	DS301H	DS601H
Típus	DSH20-60	DSH20-60
Bruttó úrtartalom	28 liter	53 liter
Hálózati üzem	220 - 240V (AC)	220 - 240V (AC)
Teljesítmény	65W	85W
Energiafogyasztás	0,86 kWh/24h	1,05 kWh/24h
Klímaosztály	SN	SN
Hűtőközeg	151g H ₂ O + 101g NH ₃	157g H ₂ O + 105g NH ₃

13.1. Csatlakozás a villamos hálózatra



A készülék csakis az adattáblán szereplő névleges feszültséggel megegyező hálózatról működtethető. A készülék hálózati csatlakozó vezetéke csakis az előírásoknak megfelelően földelt fali konektorhoz csatlakoztatható.

A készülék üzembehelyezéséhez szükséges bármely villanszerelési munkát csak szakképzett villanszerelő vagy meghatalmazott szakember végezheti.

A gyártó semmiféle, a biztonsági rendszabály be nem tartásából származó kárért nem vállal felelősséget.

Villamos követelmények

Bekapcsolás előtt ellenőrizzük, hogy a villamos hálózatunk feszültsége megegyezik-e a készülék adattábláján szereplő értékekkel.

14. Környezetvédelmi információ

A készülék nem tartalmaz sem CFC-t sem HCFC-t.

Az aggregátban a hűtőközeg ammónia vizes oldata (természetes hidrogén-nitrogén vegyület). A poliuretán hőszigetelés hajtóanyaga az ózonréteget nem károsító ciklopentán.

Korrózióvédő adalékként az aggregátban nátriumkromátot alkalmazunk (kevesebb, mint a hűtőközeg 2 súlyszázaléka).

15. Újra feldolgozás

A készülék kicsomagolása után a csomagolóanyagot a helyi gyűjtőhelyre kell leadni. A készüléket - élettartamának végén - egy erre szakosodott gyűjtő- és újrafeldolgozó cégnek kell leadni, mely belőle a hasznosítható anyagokat visszanyeri, a többi pedig szakszerűen megsemmisíti.



Az ezzel a jelképpel ellátott készülékeket le kell adni az elektromos és elektronikus készülékek ártatlanítása céljából kialakított helyi gyűjtőállomásra.

Ezt a terméket nem szabad a normál háztartási szeméttel együtt ártatlanítani.

A Dometic hűtőszekrények a készülékek belsejében található adattáblán tüntetik fel ezt a jelképet.

MINŐSÉGTANUSÍTÁS

A 2/1984.(III.10.) BkM-lpM számú rendelete alapján tanúsítjuk, hogy a készülék a közölt műszaki adatoknak megfelel.

A készülék megfelel a következő EU irányelveknek:

LVD-irányelv	2014/35/EU
EMC-irányelv	2014/30/EU
CE-irányelv	96/68/EEC
RoHS-irányelv	2011/65/EU

